

# *the Milk Café™*

BMF600



EN QUICK GUIDE

DE KURZANLEITUNG

FR GUIDE RAPIDE

IT GUIDA RAPIDA

NL SNELSTARTGIDS

# **Sage®**

## CONTENTS

- 2 Important Safeguards
- 7 Know your Sage® Milk Café™
- 8 Operating your Sage® Milk Café™
- 9 Care & Cleaning
- 10 Troubleshooting

## SAGE® RECOMMENDS SAFETY FIRST

**At Sage® we are very safety conscious. We design and manufacture consumer products with the safety of you, our valued customer, foremost in mind. In addition we ask that you exercise a degree of care when using any electrical appliance and adhere to the following precautions.**

## IMPORTANT SAFEGUARDS

### READ ALL INSTRUCTIONS BEFORE USE AND SAVE FOR FUTURE REFERENCE

- A downloadable version of this document is also available at [sageappliances.com](http://sageappliances.com)
- Before using the first time ensure your electricity supply is the same as shown on the label on the underside of the appliance. If you have any concerns, please contact your local electricity company.
- Remove and safely discard any packaging materials before first use.

- To eliminate a choking hazard for young children, safely discard the protective cover fitted to the power plug.
- Position the appliance on a stable, heat resistant, level, dry surface away from the edge and do not operate on or near a heat source such as a hot plate, oven or gas hob.
- Do not move the appliance while it is switched on.
- Do not place the appliance on or near a hot gas or electric burner, or where it could touch any other source of heat.
- Do not use on a sink drain board.
- Keep the appliance clear of walls, curtains and other heat or steam sensitive materials.
- Provide adequate space above and on all sides for air circulation around the appliance.
- Fully unwind the power cord before operating.
- Do not let the power cord hang over the edge of a bench or table, touch hot surfaces or become knotted.
- The appliance is not intended to be operated by means of an external timer or separate remote control system.
- Always ensure the appliance is properly assembled before use. Follow the instructions provided in this book.
- Do not touch hot surfaces. Use handles or knobs.

## SAGE® RECOMMENDS SAFETY FIRST

- The appliance has been designed specifically for the purpose of foaming milk and other dairy milk alternatives and is not intended to whip, thicken or heat other food substances e.g. oil, eggs, butter, heavy whipping cream, soups, gravies etc.
- The appliance is not designed to mix a large quantity of dry ingredients or melt large food pieces e.g. cubed chocolate, ground nuts, whole spices, fresh herbs, ice cubes etc.
- The underside of the jug must always be clean and dry before placing onto the power base.
- Attach the jug lid securely to the jug before operation. Do not remove the jug lid during operation.
- Use caution when pouring foamed milk from the jug as the jug and hot milk may scald.
- Do not operate the appliance without liquid. Always fill to at least the 'MIN' marking and no more than the 'MAX' marking inside the jug.
- The jug must only be used with the power base provided. Do not use attachments other than those provided with the appliance as it may result in fire, electric shock or injury than those provided with the appliance as it may result in fire, electric shock or injury to persons.
- Do not put metal or similar items into the jug as this may damage or affect the operation of the appliance.
- To disconnect, press the START/STOP button (the button surround should stop flashing), then remove the plug from power outlet.
- Always ensure the appliance is turned OFF, unplugged at the power outlet and has been allowed to cool before cleaning, attempting to move or storing.
- Always turn the appliance to the OFF position, switch off at the power outlet and unplug at the power outlet when the appliance is not in use.
- Keep the appliance and accessories clean. Strictly follow the care and cleaning instructions described in this book.
- Do not use harsh abrasive, caustic cleaners or oven cleaners when cleaning the appliance.
- This appliance is for household use only. Do not use the appliance for anything other than its intended use. Do not use in moving vehicles or boats. Do not use outdoors. Misuse may cause injury.
- The appliance and its cord should be kept out of reach of children aged 8 years and younger.
- The appliance can be used by children aged 8 or older and

**SAGE® RECOMMENDS SAFETY FIRST**

persons with reduced physical, sensory or mental capabilities or a lack of experience and knowledge, only if they have been given supervision or instruction concerning use of the appliance in a safe way and understand the hazards involved.

- Children should not play with the appliance.
- Cleaning of the appliance should not be carried out by children unless they are 8 years or older and supervised.
- Any maintenance other than cleaning should be performed by an authorised Sage® service centre.
- Regularly inspect the power cord, plug and actual appliance for any damage. If found to be damaged in any way, immediately cease use of the appliance and return the entire appliance to the nearest authorised Sage Service Centre for examination, replacement or repair.

**⚠ WARNING**

***Always ensure the frothing disc is securely attached to the milk jug before use.***

**⚠ WARNING**

***Frothing disc is a choking hazard. Children must always be supervised and never left unattended with appliance.***

**⚠ WARNING**

***Never immerse the power base, power cord or power plug in water or allow moisture to come into contact with these parts.***

**NOTE**

This product has been tested and found to comply with the limits for ISM equipment. These limits are designed to provide reasonable protection against harmful interference in a residential installation.

This product generates, uses, and can radiate radio frequency energy and, if not used in accordance with the instructions, may cause harmful interference to radio communications. There is no guarantee that interference will not occur in a particular installation.

- The installation of a residual current safety switch is recommended to provide additional safety when using all electrical appliances. Safety switches with a rated operating current not more than 30mA are recommended. Consult an electrician for professional advice.
- Apart from general care and cleaning of the product, no maintenance of the radio frequency system is required.
- Changes or modifications to the product could void the user's authority to operate the equipment.
- If this product does cause harmful interference to radio or television reception – which

**SAGE® RECOMMENDS SAFETY FIRST**

can be determined by turning the product off and on – the user is encouraged to correct the interference by one or more of the following measures:

- Reorient or relocate the product.
- Increase the separation between the product and the receiver.
- Connect the product into an outlet on a circuit different from that to which the receiver is connected.
- For safety reasons it is recommended you plug your Sage® appliance directly into its own electrical outlet on a dedicated circuit separate from other appliances. If the electric circuit is overloaded with other appliances, your appliance may not function properly. Use in conjunction with a power strip or extension cord is not recommended.

**SHORT CORD INSTRUCTIONS**

Your Sage® appliance is fitted with a short power supply cord as a safety precaution to prevent personal injury or property damage resulting from pulling, tripping or becoming entangled with a longer cord. Do not allow children to use or be near this

appliance without close adult supervision. Longer detachable power supply cords or extension cords are not recommended but may be used if care is exercised. If an extension cord is used, (1) the marked electrical rating of the cord set or extension cord should be at least as great as the electrical rating of the appliance, (2) the cord should be arranged so that it will not drape over the countertop or tabletop where it can be pulled on by children or tripped over unintentionally and (3) the extension cord must include a 3-prong grounding plug.



The symbol shown indicates that this appliance should not be disposed of in normal household waste.

It should be taken to a local authority waste collection centre designated for this purpose or to a dealer providing this service. For more information, please contact your local council office.



To protect against electrical shock, do not immerse the power cord, power plug or motor base in water or any other liquid, or allow moisture to come into contact with these parts.

**SAVE THESE INSTRUCTIONS**

**KNOW YOUR SAGE® MILK CAFÉ™**

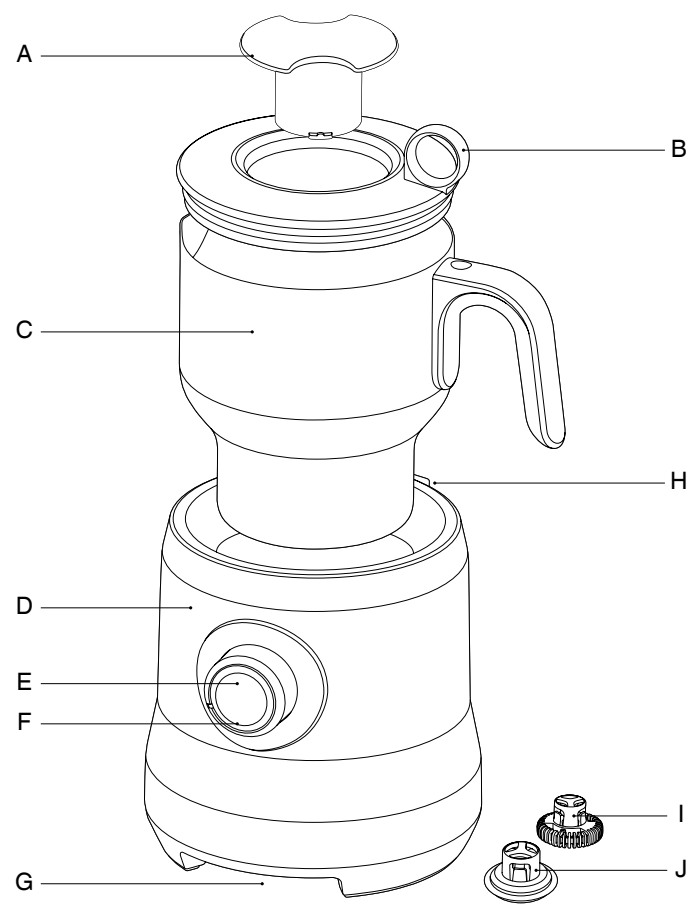

- A. Measuring Cap
- B. Jug Lid
- C. Dishwasher Safe Milk Jug
- D. Power Base
- E. START | STOP Push-Dial
- F. LED Indicator
- G. Cord Wrap
- H. 'On Board' Disc Storage
- I. 'Cappuccino' Frothing Disc
- J. 'Latte' Frothing Disc

**CE** Rating Information  
220-240V ~50-60Hz 500W

**OPERATING YOUR SAGE® MILK CAFÉ™**

**FROTHING HOT MILK**

- Place the milk frother on a flat level surface and plug the power cord into a 220-240V power outlet. The START | STOP button surround will illuminate.

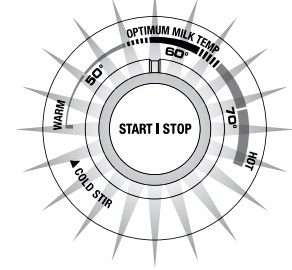

- Select the 'Capp' or 'Latte' frothing disc. Choose the 'Capp' disc for thick and creamy froth or the 'Latte' disc for smooth and silky milk.

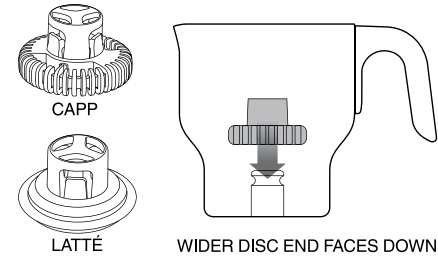

- Insert the frothing disc onto the shaft at the base of the milk jug. **Ensure the disc is inserted the correct way with the wider part of the disc at the bottom of the jug.** The disc should 'click' securely onto the shaft.

**NOTE**  
If the disc is not inserted correctly it may dislodge during operation, a grinding noise may be heard, or milk will not swirl.

**WARNING**  
*Frothing disc is a choking hazard. Children must always be supervised and never left unattended with the appliance.*

- Pour the required amount of cold, fresh (or freshly opened) milk into the milk jug then cover with the jug lid.

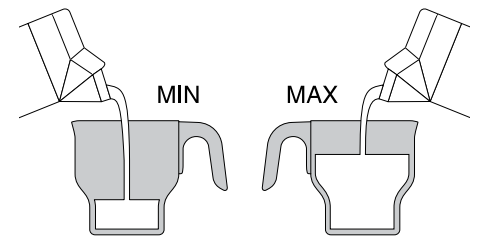

**NOTE**  
Never operate without the minimum level of liquid in the milk jug. The milk frother will automatically turn off if the milk jug is empty. If this occurs, you will need to wait for the milk frother to cool down before re-use, refer to page 8.

- Ensure the jug lid is securely attached. Place the milk jug onto the power base.
- Turn the START / STOP push-dial to the desired temperature.

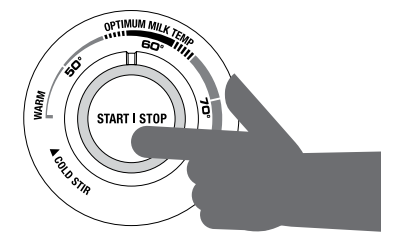

ONLY PRESS ONCE, FIRMLY

- Only press the START / STOP push-dial once, firmly. **Frothing has started once the milk frother beeps once and the button surround slowly flashes.**

**NOTE**  
Do not remove the milk jug from the power base during operation. Doing so may dislodge the frothing disc and cause a grinding noise. Always press the centre of the START / STOP push-dial before removing the jug. Operation has stopped once the button surround has stopped flashing.

## OPERATING YOUR SAGE® MILK CAFÉ™

### **WARNING**

**Appliance surfaces will be hot during and after operation.**

- Clean the milk jug and frothing disc immediately after use. Refer to Care & Cleaning.

### **NOTE**

When frothing multiple batches, to prevent the Boil Dry Protection from activating, we recommend allowing the milk jug to cool for approximately 5 minutes, or filling the milk jug with water for faster cooling.

## USING THE 'COLD STIR' SETTING

The 'Cold Stir' setting allows you to stir already cold or hot milk without additional heat.

Use it to froth milk for cold beverages such as an iced cappuccino; to blend in syrups and flavourings for an iced chocolate or mocha; or to stir in dissolvable instant drinking powders into milk or water.

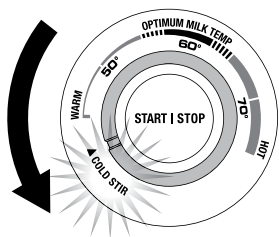

### **NOTE**

The milk frother has been designed specifically for the purpose of foaming milk and other dairy milk alternatives and is not intended to whip, thicken or heat other food substances eg. oil, eggs, butter, heavy whipping cream, soups, gravies etc.

The milk frother is not designed to mix a large quantity of dry ingredients or melt large food pieces eg. cubed chocolate, ground nuts, whole spices, fresh herbs or ice cubes.

## ADDING INGREDIENTS

Always allow the milk frother to start for a few seconds before using the measuring cap to gradually add ingredients.

Always add ingredients slowly and in small quantities.

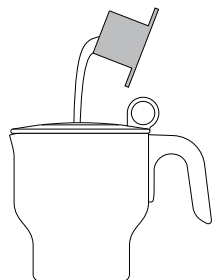

### **NOTE**

Frothing results differ depending on the ingredients used. For example, adding dense ingredients like thick syrups, heavy powders and large flakes can significantly reduce the amount of foam.

## SAFETY FEATURES

### **Boil Dry, Overheating Protection**

The milk frother will automatically cease to operate if the milk jug overheats. This can be caused if the milk jug is empty, if liquid is below the MIN measurement marking, or after consecutive uses. If this occurs, 3 alerts will sound. Unplug the power cord from the power outlet, wait approximately 5 minutes for the milk frother to cool down or fill the milk jug with water for faster cooling.

### **Thermal Fuse & Current Protection**

This feature protects the milk frother in case of major fault. If this occurs, the milk frother will automatically turn off and will not reactivate. Immediately cease use, remove the power plug from the power outlet and visit [www.sageappliances.com](http://www.sageappliances.com) or call Sage Consumer Service.

## CARE & CLEANING FOR YOUR SAGE® MILK CAFÉ™

Both the milk jug and frothing disc should be cleaned immediately after each use to prevent build-up of milk residue.

- Unplug the power cord from the power outlet before cleaning.
- The milk jug and frothing disc will be hot immediately after use, so carefully remove the milk jug from the power base and fill with tap water. Once the milk jug and frothing disc have cooled completely, remove the frothing disc and rinse off any milk in warm water.
- Wash the milk jug, jug lid, measuring cap and frothing disc in warm soapy water, rinse and dry thoroughly. The seal from the lid can be removed and washed separately.
- Wipe the exterior of the power base with a soft damp cloth. Dry thoroughly.

### **NOTE**

Do not use alkaline or abrasive cleaning agents, steel wool or scouring pads on any part of the milk frother as these can damage the appliance surfaces.

### **NOTE**

Never immerse the power base in water or any other liquid. The outside of the milk jug must always be clean and dry before placing on the power base prior to use.

### **NOTE**

The milk jug, jug lid, measuring cap and frothing discs can be washed in the dishwasher (top shelf only). However to extend the life of the frothing discs, we recommend these are washed by hand.

## TROUBLESHOOTING

PROBLEM	POSSIBLE CAUSE	WHAT TO DO
<b>Milk is not foaming?</b>	<ul style="list-style-type: none"> <li>Milk is warm or too hot to foam.</li> </ul>	<ul style="list-style-type: none"> <li>Use cold, fresh (or freshly opened) milk.</li> <li>Do not re-foam already heated milk.</li> <li>Try reducing the quantity of milk in the milk jug.</li> <li>Try a different milk. Some milks and milk brands produce more froth than others. For example, we have found that some soy milks produce froth while others do not. Experiment with different milk options and frothing discs to achieve the desired result.</li> <li>Adding dense ingredients like thick syrups, heavy powders and large flakes can significantly reduce the amount of foam. This is normal.</li> </ul>
<b>Milk is not heating?</b>		<ul style="list-style-type: none"> <li>Ensure the milk jug is correctly positioned onto the power base.</li> <li>Ensure that the milk frother has been properly activated. Frothing has started once the milk frother beeps once and the button surround slowly flashes. If the milk frother does not do this, re-push the START / STOP push-dial once, firmly.</li> <li>Increase the temperature by turning the START / STOP push-dial to the right.</li> </ul>
<b>Frothing disc is not moving or is dislodged?</b>	<ul style="list-style-type: none"> <li>Frothing disc is not inserted correctly.</li> <li>Frothing disc has dislodged during operation.</li> <li>Ingredients have been added too quickly.</li> </ul>	<ol style="list-style-type: none"> <li>Stop operation.</li> <li>Remove liquid from milk jug.</li> <li>Ensure the frothing disc is securely and correctly attached. Refer to steps 2 &amp; 3, page 7. Once attached, turn the frothing disc with your fingers, it should turn freely. If it doesn't, contact Sage® Consumer Service.</li> <li>Refill milk jug with liquid.</li> <li>Start frothing. Add ingredients (if desired) slowly and in small quantities after the milk has already started swirling.</li> </ol>
<b>3 beeps?</b>	<ul style="list-style-type: none"> <li>The milk frother may be overheated.</li> </ul>	<ol style="list-style-type: none"> <li>Unplug the cord from the power outlet.</li> <li>Remove liquid from milk jug. Rinse the milk jug and frothing disc with cold water then dry thoroughly.</li> <li>Ensure the milk frother has not been operated for 5 minutes. This allows the internal components to cool.</li> <li>Ensure the frothing disc is securely and correctly attached. Refer to steps 2 &amp; 3, page 7. Once attached, turn the frothing disc with your fingers, it should turn freely. If it doesn't, contact Sage® Consumer Service.</li> <li>Recommence frothing.</li> </ol>

## TROUBLESHOOTING

PROBLEM	POSSIBLE CAUSE	WHAT TO DO
<b>Humming noise?</b>	<ul style="list-style-type: none"> <li>This is normal. It is the cooling fan preventing the milk frother from overheating.</li> </ul>	<ul style="list-style-type: none"> <li>During this time, you may still use the milk frother unless the Boil Dry Overheat Protection as been activated (3 beeps will be heard). Follow the instructions above.</li> </ul>
<b>Burnt milk?</b>	<ul style="list-style-type: none"> <li>Milk is not swirling correctly.</li> <li>Milk jug has not been cleaned properly and milk residue from previous use is burning.</li> </ul>	<ul style="list-style-type: none"> <li>Ensure the frothing disc is securely and correctly attached. Refer to steps 2 &amp; 3, page 7. Once attached, turn the frothing disc with your fingers, it should turn freely. If it doesn't, contact Sage® Consumer Service.</li> <li>Ensure the milk jug is thoroughly cleaned after each use and between consecutive uses.</li> </ul>
<b>Ingredients are not melting?</b>	<ul style="list-style-type: none"> <li>Ingredients have been added before milk has warmed up.</li> <li>Ingredients are too large.</li> </ul>	<ul style="list-style-type: none"> <li>Always allow the milk frother to start for a few seconds before using the measuring cap to gradually add ingredients.</li> <li>Ensure ingredients are in small pieces.</li> </ul>
<b>Milk is too cold / too hot?</b>		<ul style="list-style-type: none"> <li>Adjust the temperature to suit your personal preference.</li> <li>Always fill the milk jug between the MIN and MAX level markings.</li> </ul>
<b>Grinding noise?</b>	<ul style="list-style-type: none"> <li>Frothing disc is not inserted correctly.</li> <li>Frothing disc has dislodged during operation.</li> <li>The milk jug has been removed from the power base during operation.</li> </ul>	<ul style="list-style-type: none"> <li>Ensure the frothing disc is securely and correctly attached. Refer to steps 2 &amp; 3, page 7. Once attached, turn the frothing disc with your fingers, it should turn freely. If it doesn't, contact Sage® Consumer Service.</li> <li>Removing the milk jug during operation can dislodge the frothing disc. Stop operation. Reinsert the frothing disc correctly before recommencing.</li> </ul>
<b>Emergency stop?</b>		<ul style="list-style-type: none"> <li>To stop operation at any time, press the centre of the START/ STOP push-dial. Operation has stopped once the button surround has stopped flashing.</li> </ul>

## INHALTE

- 12 Wichtige Vorsichtsmassnahmen
- 17 Lernen Sie Ihren Sage® Milk Café™ Kennen
- 18 Bedienung ihres Sage® Milk Café™
- 21 Pflege Und Reinigung Ihres Sage® Milk Café™
- 22 Fehlerdiagnose

## SAGE® EMPFIEHLT: SICHERHEIT GEHT VOR

**Wir bei Sage® sind sehr sicherheitsbewusst. Beim Design und bei der Herstellung unserer Geräte denken wir zu allererst an Ihre Sicherheit. Darüber hinaus bitten wir Sie, bei der Verwendung jedes Elektrogeräts angemessene Sorgfalt anzuwenden und sich an die folgenden Vorsichtsmaßnahmen zu halten.**

## WICHTIGE VORSICHTSMASSNAHMEN

**BITTE ALLE ANWEISUNGEN VOR DEM GEBRAUCH LESEN UND ZUR SPÄTEREN BEZUGNAHME AUFBEWAHREN.**

- Dieses Informationsbuch steht zum Download unter [www.sageappliances.com](http://www.sageappliances.com) zur Verfügung.

- Vor dem ersten Gebrauch prüfen, dass Ihre Netzspannung mit der auf dem Etikett an der Unterseite des Geräts übereinstimmt. Bitte wenden Sie sich bei etwaigen Bedenken an Ihren örtlichen Stromversorger.
- Vor dem ersten Gebrauch alle Verpackungsmaterialien abnehmen und sicher entsorgen.
- Schutzhülle am Netzstecker sicher entsorgen, da sie für Kleinkinder eine Erstickungsgefahr darstellen könnte.
- Zum Schutz gegen Stromschlag Netzkabel, Netzstecker oder Motorfuß nicht in Wasser oder andere Flüssigkeiten tauchen. Diese Teile stets von Feuchtigkeit fern halten.
- Gerät in sicherem Abstand von Kanten auf eine stabile, hitzebeständige, ebene und trockene Fläche stellen. Nicht auf oder neben einer Wärmequelle wie einem Gas- oder Elektroherd oder einem heißen Ofen betreiben.
- Eingeschaltetes Gerät immer an Ort und Stelle lassen.
- Gerät nicht auf oder neben einen heißen Gas- oder Elektroherd oder in die direkte Nähe anderer Wärmequellen stellen.

## SAGE® EMPFIEHLT: SICHERHEIT GEHT VOR

- Nicht auf der Abtropffläche Ihrer Spüle verwenden.
- Gerät von Wänden, Vorhängen und anderen hitze- oder dampfempfindlichen Materialien fern halten.
- Nach den Seiten und oberhalb des Geräts stets ausreichend Platz für Luftzirkulation lassen.
- Netzkabel vor dem Gebrauch vollständig entrollen.
- Netzkabel nicht über Arbeitsplatten oder Tischkanten hängen lassen, von heißen Oberflächen fern halten, Kabelgewirr vermeiden.
- Das Gerät ist nicht zur Verwendung mit einer externen Zeitschaltuhr oder separaten Fernbedienung gedacht.
- Gerät nur nutzen, wenn es richtig zusammengesetzt ist. Bitte die Anweisungen in dieser Broschüre befolgen.
- Keine heißen Oberflächen berühren. Griffe oder Knöpfe verwenden.
- Das Gerät ist spezifisch für den Zweck ausgelegt, Milch und milchfreie Alternativen aufzuschäumen. Es ist nicht dafür gedacht, andere Lebensmittel wie Öl, Eier, Butter, Schlagsahne, Suppen, Saucen usw. aufzuschlagen, zu verdicken oder erhitzen.
- Das Gerät ist nicht dafür ausgelegt, große Mengen trockener Zutaten zu mischen oder gröbere Stücke Lebensmittel zu schmelzen, z. B. Schokoladenstücke, gemahlene Nüsse, ganze Gewürze, frische Kräuter, Eiswürfel usw.
- Kännchen nur mit sauberer und trockener Unterseite auf den Motorfuß stellen.
- Kännchendeckel vor dem Gebrauch sicher anbringen. Kännchendeckel während des Gebrauchs nicht abnehmen.
- Aufgeschäumte Milch vorsichtig aus dem Kännchen ausgießen, da durch das Kännchen und die heiße Milch Verbrühungsgefahr besteht.
- Gerät nicht ohne Flüssigkeit verwenden. Kännchen stets mindestens bis zur MIN-Markierung und höchstens bis zur MAX-Markierung innen füllen.
- Kännchen nur mit dem mitgelieferten Motorfuß verwenden. Nur die mit Ihrem Gerät mitgelieferten Einsätze verwenden; andernfalls besteht die Gefahr von Brand, Stromschlag oder Verletzung.
- Kein Metall oder ähnliche Gegenstände in das Kännchen legen, da dies das Gerät beschädigen oder seinen Betrieb beeinträchtigen kann.

## SAGE® EMPFIEHLT: SICHERHEIT GEHT VOR

- Zur Trennung des Geräts vom Netz zunächst die START-/STOPP-Taste drücken (der Leuchtring um die Taste sollte aufhören zu blinken), dann den Netzstecker aus der Steckdose ziehen.
- Gerät immer ausschalten, Netzstecker ziehen und abkühlen lassen, ehe Sie es bewegen, reinigen oder lagern.
- Gerät immer ausschalten, sofern möglich auch an der Steckdose, und Netzstecker ziehen, wenn es nicht in Gebrauch ist.
- Gerät und Zubehör sauber halten. Stets die Reinigungs- und Pflegeanweisungen in dieser Broschüre befolgen.
- Zur Reinigung des Geräts keine scheuernden, ätzenden Reinigungsmittel oder Ofenreiniger verwenden.
- Dieses Gerät ist nur für den Haushaltsgebrauch bestimmt. Gerät nur bestimmungsgemäß verwenden. Nicht in fahrenden Fahrzeugen oder Booten verwenden. Missbrauch kann Verletzungen nach sich ziehen.
- Gerät und Netzkabel für Kinder bis zu 8 Jahren unzugänglich aufbewahren.
- Dieses Gerät kann von Kindern im Alter ab 8 Jahren und von Personen mit eingeschränkten körperlichen, sensorischen oder geistigen Fähigkeiten oder mit mangelnder Erfahrung und fehlenden Kenntnissen genutzt werden, sofern sie beaufsichtigt werden oder in den sicheren Gebrauch des Geräts eingewiesen wurden und sich der entsprechenden Risiken bewusst sind.
- Kinder nicht mit dem Gerät spielen lassen.
- Reinigung des Geräts nicht von Kindern unter 8 Jahren und nur unter Aufsicht vornehmen lassen.
- Alle Wartungsarbeiten außer Reinigung nur von autorisierten Sage®-Kundendienststellen vornehmen lassen.
- Gerät nicht verwenden, wenn das Netzkabel, der Netzstecker oder das Gerät selbst in irgendeiner Weise beschädigt ist. Wenden Sie sich bei Schäden oder zur Wartung (außer Reinigung) bitte an den Sage-Kundendienst oder besuchen Sie [sageappliances.com](http://sageappliances.com)

## SAGE® EMPFIEHLT: SICHERHEIT GEHT VOR

 **WARNUNG**  
**Vor dem Gebrauch stets sicherstellen, dass die Aufschäumscheibe sicher am Milchkännchen angebracht ist.**

 **WARNUNG**  
**Durch die Aufschäumscheibe ist Erstickungsgefahr gegeben. Kinder stets beaufsichtigen und nie mit dem Gerät unbeaufsichtigt lassen.**

 **WARNUNG**  
**Motorfuß, Netzkabel oder Netzstecker nicht in Wasser tauchen. Diese Teile stets von Feuchtigkeit fern halten.**

### HINWEIS

Tests haben bestätigt, dass dieses Produkt den Grenzwerten für ISM-Geräte entspricht. Diese Grenzwerte stellen ausreichenden Schutz gegen schädliche Interferenzen in häuslichen Installationen sicher.

Dieses Produkt erzeugt und nutzt Hochfrequenzenergie und kann sie abstrahlen. Bei Verwendung entgegen diesen Anweisungen kann es Funkkommunikation beeinträchtigen. Es wird keine Garantie abgegeben, dass in bestimmten Installationen nicht möglicherweise Interferenzen auftreten.

1. Die Installation eines Schutz- oder Sicherheitsschalters wird bei der Verwendung von Elektrogeräten als zusätzliche Schutzmaßnahme empfohlen. Es wird ein Sicherheitsschalter mit

maximal 30 mA Nennleistung empfohlen. Fachgerechte Beratung erhalten Sie von Ihrem Elektriker.

Außer allgemeiner Pflege und Reinigung des Produkts ist keine Wartung am Hochfrequenzsystem erforderlich. Änderungen oder Modifikationen am Produkt können zum Entzug der Betriebserlaubnis für das Gerät führen. Sollte das Produkt den Radio- oder Fernsehempfang beeinträchtigen (dies kann durch Aus- und Wiedereinschalten des Produkts geprüft werden), werden Benutzer freundlich gebeten, die Störung durch eine oder mehrere der folgenden Maßnahmen zu beheben:

- Verlegung oder Neuausrichtung des Produkts.
- Vergrößerung des Abstands zwischen dem Produkt und dem Empfänger.
- Anschluss des Produkts an eine Steckdose in einem anderen Stromkreis als dem des Empfängers.

Aus Sicherheitsgründen wird empfohlen, Ihr Sage®-Gerät direkt an seine eigene Steckdose in einem von anderen Geräten separaten Stromkreis anzuschließen. Ist ein Stromkreis mit anderen Geräten überladen,



## SAGE® EMPFIEHLT: SICHERHEIT GEHT VOR

funktioniert das Gerät eventuell nicht richtig. Die Verwendung mit einer Steckdosenableiste oder einem Verlängerungskabel wird nicht empfohlen.

### ANWEISUNGEN FÜR DAS KURZE KABEL

Ihr Sage®-Gerät ist als Sicherheitsmaßnahme mit einem kurzen Netzkabel ausgestattet, um bei einem längeren Kabel eventuell auftretende Verletzungen oder Sachschäden aufgrund von Herausziehen, Stolpern oder Verheddern zu vermeiden. Kinder das Gerät nur unter enger Beaufsichtigung durch Erwachsene verwenden oder generell in die Nähe des Geräts lassen. Längere, abnehmbare Netzkabel oder Verlängerungskabel werden nicht empfohlen, können aber mit der gebotenen Sorgfalt verwendet werden.

Bei Verwendung eines Verlängerungskabels: (1) sollten die am Kabel oder Verlängerungskabel angegebenen elektrischen Kenndaten mindestens denen des Geräts entsprechen, (2) sollte das Kabel so angebracht werden, dass es nicht über die Arbeitsplatte oder den Tisch hängt, wo Kinder an ihm ziehen oder versehentlich darüber stolpern können, und (3) muss das Verlängerungskabel über einen geerdeten Schuko-Stecker verfügen.



Dieses Symbol zeigt, dass das Gerät nicht im normalen Hausmüll entsorgt werden sollte.

Es sollte stattdessen bei einem entsprechenden kommunalen Wertstoffhof oder Fachhändler zur Entsorgung abgegeben werden. Weitere Einzelheiten erfahren Sie von Ihrer Kommunalbehörde.



Zum Schutz gegen Stromschlag Netzstecker, Netzkabel oder Gerät nicht in Wasser oder sonstige Flüssigkeiten tauchen.

**DIESE ANLEITUNG AUFBEWAHREN**

## LERNEN SIE IHREN SAGE® MILK CAFÉ™ KENNEN

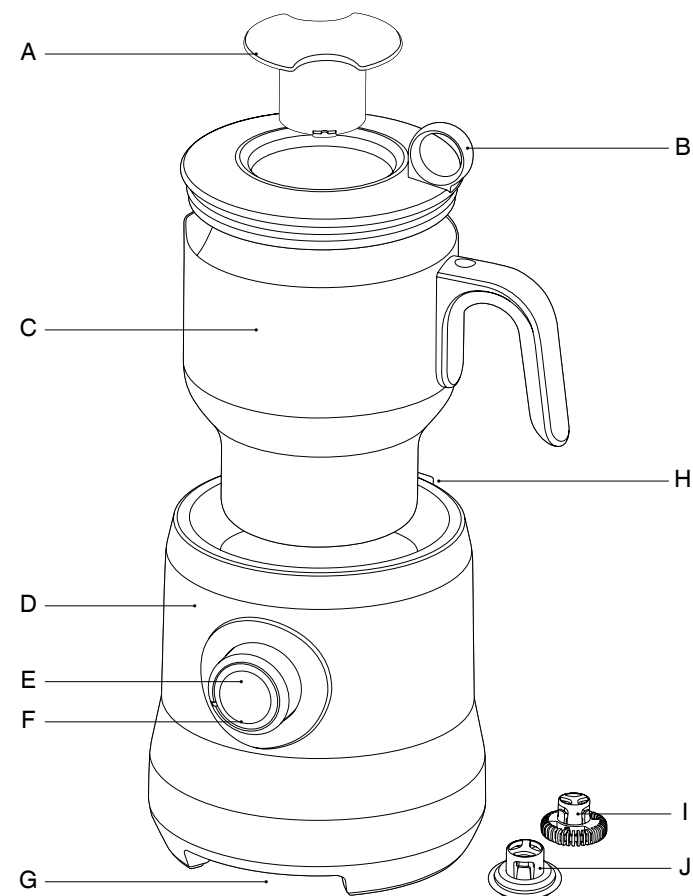

- |                                      |                                  |
|--------------------------------------|----------------------------------|
| A. Messbecher                        | F. LED-Anzeige                   |
| B. Kännchendeckel                    | G. Kabelaufwicklung              |
| C. Spülmaschinenfestes Milchkännchen | H. On Board-Aufsatzunterbringung |
| D. Motorfuß                          | I. Cappuccino-Aufschäumeraufsatz |
| E. START   STOP-Drehtaste            | J. Latte-Aufschäumeraufsatz      |

**CE Leistungsangaben**  
220-240 ~50-60Hz 500W-60Hz 500W

## BEDIENUNG IHRES SAGE® MILK CAFÉ™

### HEISSE MILCH AUFSCHÄUMEN

1. Stellen Sie den Milchaufschäumer auf eine flache und ebene Oberfläche und stecken Sie den Netzstecker in eine Steckdose mit 220–240V. Der START | STOP-Ring um die Drehtaste wird aufleuchten.

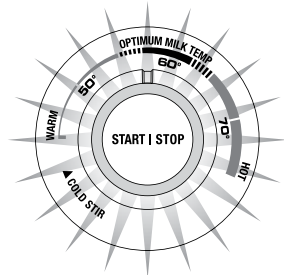

2. **Capp-** oder **Latté-**Aufschäumeraufsatz auswählen. Zwischen Capp-Aufsatz für dicken und cremigen Schaum und Latté-Aufsatz für weichen und seidigen Schaum auswählen.

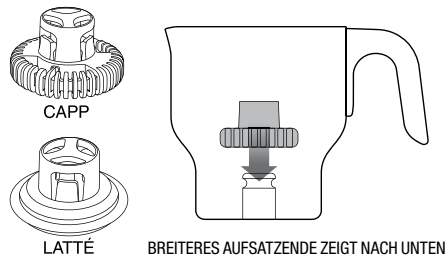

3. Aufschäumeraufsatz auf den Schaft am Boden des Milchkännchens einlegen. **Vergewissern Sie sich, dass der Aufsatz richtig eingelegt ist; das breitere Teil des Aufsatzes gehört an den Boden des Kännchens.** Der Aufsatz muss fest in den Schaft einklicken.

#### HINWEIS

Falsches Einlegen des Aufsatzes kann dazu führen, dass der Aufsatz sich während des Betriebs löst, ein schleifendes Geräusch zu hören ist oder die Milch sich nicht dreht.

#### ⚠️ ACHTUNG

**Aufsatzscheiben können ein Erstickenrisiko darstellen. Kinder**

**müssen immer beaufsichtigt werden und nie mit dem Gerät alleine gelassen werden.**

4. Gießen Sie die benötigte Menge kalte, frische (oder frisch geöffnete Milch) in das Milchkännchen und setzen Sie den Kännchendeckel auf.

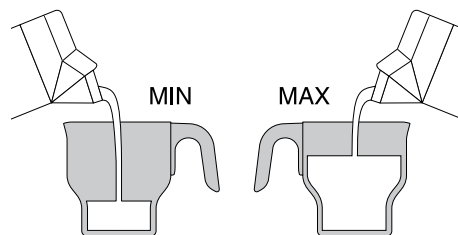

#### HINWEIS

Niemals das Gerät mit weniger als der Mindestmenge Flüssigkeit im Milchkännchen benutzen. Der Milchaufschäumer stellt sich automatisch ab, wenn das Milchkännchen leer ist. In diesem Fall müssen Sie warten, bis der Milchaufschäumer abgekühlt ist bevor sie ihn erneut verwenden können (siehe Seite 19).

5. Stellen Sie sicher, dass der Kännchendeckel fest verschlossen ist. Stellen Sie das Milchkännchen auf den Motorfuß.
6. Drehen Sie die START | STOP-Drehtaste auf die gewünschte Temperatur.

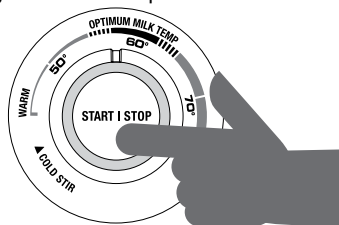

NUR EINMAL FEST DRÜCKEN

7. Die START / STOP-Drehtaste nur einmal fest drücken. **Das Aufschäumen hat begonnen, wenn der Milchaufschäumer einmal einen Signalton gegeben hat und die Kontrollleuchte um die Drehtaste langsam blinkt.**

## BEDIENUNG IHRES SAGE® MILK CAFÉ™

#### HINWEIS

Das Milchkännchen nicht während des Betriebs vom Motorfuß entfernen. Der Aufschäumeraufsatz kann sich lösen und ein schleifendes Geräusch verursachen. Immer auf die Mitte der START / STOP-Drehtaste drücken bevor das Kännchen entfernt wird. Der Betrieb ist beendet, wenn die Kontrollleuchte nicht mehr blinkt.

#### ⚠️ ACHTUNG

**Die Geräteroberfläche ist während und nach dem Betrieb heiß**

8. Reinigen Sie das Milchkännchen und den Aufschäumeraufsatz sofort nach Benutzung (siehe Reinigung und Pflege).

#### HINWEIS

Bei mehrfachem Schäumereinsatz das Milchkännchen ca 5. Minuten abkühlen lassen oder das Kännchen zum schnelleren Abkühlen mit Wasser befüllen, um die Aktivierung der Trockenkochfunktion zu unterbinden.

### BENUTZUNG DER KALTRÜHRFUNKTION

Die Kaltrührfunktion Cold Stir sorgt für ein Umrühren von bereits erkalteter oder heißer Milch ohne zusätzliche Hitze.

Diese Funktion eignet sich zur Milchaufschäumung von kalten Getränken wie Eis-Cappuccino, zum Vermischen von Sirup oder Geschmacksmischungen für Eisschokolade oder -Mokka, oder zum Verrühren von löslichem Trinkpulver in Milch oder Wasser.

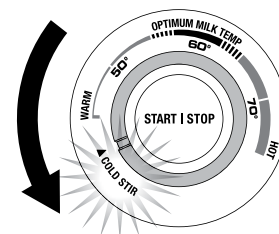

#### HINWEIS

Der Milchaufschäumer ist spezifisch für die Aufschäumung von Milch und Milchalternativen gedacht und nicht zum Schlagen, Verdicken oder Erhitzen von anderen Lebensmitteln wie z.B. Öl, Eier, Butter, dicke Schlagssahne, Suppen, Soßen usw. Den Milchaufschäumer nicht zum Vermischen großer Mengen trockener Zutaten verwenden oder große Lebensmittelstücke damit schmelzen z.B. Würfelschokolade, gemahlene Nüsse, ganze Gewürze, frische Kräuter oder Eiswürfel.

### HINZUFÜGEN VON ZUTATEN

Nach dem Einschalten des Milchaufschäumers immer ein paar Sekunden warten und erst dann mit dem Messbecher nach und nach Zutaten hinzufügen.

Zutaten immer langsam und in kleinen Mengen zugeben.

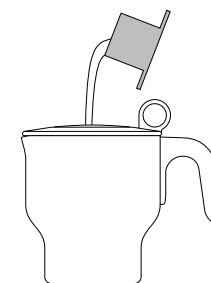

#### HINWEIS

Das Aufschäumergebnis kann je nach Zutaten sehr unterschiedlich ausfallen: dichte Zutaten wie z.B. dickflüssiger Sirup, schwere Puder und große Flocken können die Schaummenge beträchtlich reduzieren.

## BEDIENUNG IHRES SAGE® MILK CAFÉ™

### SICHERHEITSHINWEISE

#### Trockenkochschutz

Der Milchaufschäumer beendet den Betrieb automatisch, wenn das Milchkännchen überhitzt ist: z.B., wenn das Milchkännchen leer ist, die Flüssigkeitsmenge sich unter der Mindestmarkierungsstelle MIN befindet oder nach mehrfacher aufeinander folgender Benutzung. In diesem Fall gibt das Gerät drei Tonsignale. Den Netzstecker aus der Steckdose entfernen, 5 Minuten warten bis der Milchaufschäumer abgekühlt ist oder befüllen Sie das Milchkännchen mit Wasser zum schnelleren Abkühlen.

#### Thermischer Sicherungs- und Fehlerstromschutz

Diese Funktion schützt den Milchaufschäumer im Fall eines größeren Fehlers. Der Milchaufschäumer stellt sich dann automatisch ab und lässt sich nicht wieder anschalten.

Sofort die Benutzung unterbrechen, den Netzstecker aus der Steckdose ziehen und die folgende Seite besuchen:  
[www.sageappliances.com](http://www.sageappliances.com) oder den Kundendienst von Sage® anrufen (Sage® Consumer Service).

## PFLEGE UND REINIGUNG IHRES SAGE® MILK CAFÉ™

Sowohl das Milchkännchen als auch den Milchaufschäumeraufsatz sofort nach jeder Benutzung reinigen, um ein Antrocknen von Milchresten zu verhindern.

1. Vor Reinigungsbeginn den Netzstecker aus der Steckdose entfernen.
2. Das Milchkännchen und der Milchaufschäumeraufsatz werden unmittelbar nach der Benutzung heiß sein, das Kännchen daher vorsichtig vom Motorfuß entfernen und mit Wasser aus dem Wasserhahn befüllen. Wenn das Milchkännchen und der Milchaufschäumeraufsatz vollständig abgekühlt sind, vorsichtig den Aufschäumeraufsatz entfernen und Milchrückstände mit warmem Wasser entfernen.
3. Das Milchkännchen, Kännchendeckel, Messbecher und Milchaufschäumeraufsatz in warmem Seifenwasser abwaschen, gründlich ausspülen und trocknen. Der Deckeldichtungsring kann abgelöst und getrennt gewaschen werden.
4. Das Außengehäuse des Motorfuß mit einem weichen feuchten Lappen abwischen. Gründlich trocknen.

#### HINWEIS

Keine alkalischen Reiniger oder Scheuermittel, Stahlwolle oder Scheuerschwämme für die Reinigung jeglicher Teile des Milchaufschäumers verwenden. Sie können die Geräteoberflächen beschädigen.

#### HINWEIS

Den Motorfuß nie in Wasser oder andere Flüssigkeit tauchen. Das Äußere des Milchkännchens muss vor Benutzung immer sauber und trocken sein bevor es auf den Motorfuß aufgesetzt wird.

#### HINWEIS

Das Milchkännchen, Kännchendeckel, Messbecher und Milchaufschäumeraufsätze sind zwar spülmaschinenfest (nur oberes Fach), für eine längere Lebensdauer der Milchaufschäumeraufsätze empfehlen wir jedoch Handwäsche.

## FEHLERDIAGNOSE

PROBLEM	MÖGLICHER GRUND	WAS TUN
<b>Milch schäumt nicht?</b>	<ul style="list-style-type: none"> <li>Milch ist zum Aufschäumen zu warm oder zu heiß.</li> </ul>	<ul style="list-style-type: none"> <li>Milch ist zum Aufschäumen zu warm oder zu heiß.</li> <li>Kalte, frische (oder frisch geöffnete) Milch benutzen.</li> <li>Nicht bereits erhitzte Milch wieder aufschäumen.</li> <li>Milchmenge im Milchkännchen reduzieren.</li> <li>Eine andere Milch probieren. Manche Milchsorten und -marken schäumen mehr als andere.</li> <li>Nicht alle Sojamilchprodukte bspw. erzeugen Schaum. Experimentieren Sie mit verschiedenen Milchoptionen und Milchaufschäumeraufsätzen um das gewünschte Ergebnis zu erzielen.</li> <li>Hinzufügen von schweren Zutaten wie dickflüssiger Sirup, schwere Puder und große Flocken können die Schaummenge beträchtlich reduzieren. Das ist normal.</li> </ul>
<b>Milch wird erhitzt?</b>		<ul style="list-style-type: none"> <li>Vergewissern Sie sich, dass das Milchkännchen korrekt auf dem Motorfuß sitzt.</li> <li>Vergewissern Sie sich, dass der Milchaufschäumer korrekt aktiviert wurde. Das Aufschäumen beginnt mit dem einmaligen Tonsignal des Milchaufschäumers und dem langsamen Blinken des Leuchtrings.</li> <li>Ist dies nicht der Fall, dann drücken Sie die START / STOP-Drehtaste noch +einmal fest.</li> <li>Erhöhen Sie die Temperatur indem Sie die START / STOP-Drehtaste nach rechts drehen.</li> </ul>
<b>Aufschäumeraufsatz bewegt sich nicht oder ist verschoben?</b>	<ul style="list-style-type: none"> <li>Milchaufschäumeraufsatz ist nicht richtig eingelegt.</li> <li>Milchaufschäumeraufsatz hat sich während des Betriebs verschoben.</li> <li>Zutaten wurden zu schnell hinzugefügt.</li> </ul>	<ol style="list-style-type: none"> <li>Betrieb stoppen.</li> <li>Flüssigkeit aus dem Milchkännchen entfernen.</li> <li>Vergewissern Sie sich, dass der Milchaufschäumeraufsatz sicher und richtig angebracht ist (siehe Schritte 2 und 3 auf Seite 18). Nach dem Einlegen den Milchaufschäumeraufsatz mit den Fingern drehen; der Aufsatz sollte sich jetzt frei drehen lassen. Ist dies nicht der Fall, wenden Sie sich bitte an den Kundendienst von Sage® (Sage® Consumer Service).</li> <li>Das Milchkännchen mit Flüssigkeit füllen.</li> <li>Mit dem Aufschäumen beginnen; ggf. Zutaten langsam und in kleinen Mengen hinzufügen nachdem die Milch angefangen hat sich zu drehen.</li> </ol>
<b>Dreimaliger Piepton?</b>	<ul style="list-style-type: none"> <li>Der Milchaufschäumer ist evtl. überhitzt.</li> </ul>	<ol style="list-style-type: none"> <li>Ziehen Sie den Netzstecker aus der Steckdose.</li> <li>Entfernen Sie die Flüssigkeit aus dem Milchkännchen. Das Milchkännchen und den Milchaufschäumeraufsatz gründlich mit kaltem Wasser abspülen und abtrocknen.</li> <li>Warten Sie 5 Minuten nach Beendigung des Betriebs des Milchaufschäumers. Dies erlaubt ein Abkühlen der internen Bestandteile.</li> <li>Vergewissern Sie sich, dass der Milchaufschäumeraufsatz sicher und richtig befestigt wurde (siehe Schritte 2 und 3 auf Seite 18). Nach dem Einlegen den Milchaufschäumeraufsatz mit den Fingern drehen; er sollte sich frei drehen lassen. Ist dies nicht der Fall, wenden Sie sich bitte an den Kundendienst von Sage® (Sage® Consumer Service).</li> <li>Aufschäumen erneut starten.</li> </ol>

## FEHLERDIAGNOSE

PROBLEM	MÖGLICHER GRUND	WAS TUN
<b>Brum-mendes Geräusch?</b>	<ul style="list-style-type: none"> <li>Das ist normal. Das Kühlgebläse verhindert ein Überhitzen des Milchaufschäumers.</li> </ul>	<ul style="list-style-type: none"> <li>Sie können aber auch jetzt noch den Milchaufschäumer benutzen, es sei denn, der Trockenkochschutz wurde aktiviert (es sind drei Pieptöne zu hören). Befolgen Sie die obigen Anleitungen.</li> </ul>
<b>Verbrannte Milch?</b>	<ul style="list-style-type: none"> <li>Milch dreht sich nicht richtig.</li> <li>Milchkännchen wurde nicht richtig gereinigt und Milchrückstände von vorheriger Benutzung brennen an.</li> </ul>	<ul style="list-style-type: none"> <li>Vergewissern Sie sich, dass der Milchaufschäumeraufsatz sicher und richtig angebracht ist (siehe Schritte 2 und 3 auf Seite 18).</li> <li>Nach dem Einlegen den Milchaufschäumeraufsatz mit den Fingern drehen; er sollte sich frei drehen lassen. Ist dies nicht der Fall, wenden Sie sich bitte an den Kundendienst von Sage® (Sage® Consumer Service).</li> <li>Vergewissern Sie sich, dass das Milchkännchen nach jeder Benutzung und bei mehrmaligem Einsatz zwischen jeder nachfolgenden Benutzung gründlich gereinigt wird.</li> </ul>
<b>Zutaten schmelzen nicht?</b>	<ul style="list-style-type: none"> <li>Zutaten wurden hinzugefügt bevor die Milch erwärmt war.</li> <li>Zutaten waren zu groß.</li> </ul>	<ul style="list-style-type: none"> <li>Den Milchaufschäumer erst ein paar Sekunden starten lassen bevor die Zutaten allmählich mit dem Messbecher hinzugefügt werden.</li> <li>Zutaten sollten aus kleinen Stücken bestehen.</li> </ul>
<b>Milch ist zu kalt / heiß?</b>		<ul style="list-style-type: none"> <li>Temperatur auf persönliche Präferenz anpassen.</li> <li>Das Milchkännchen immer zwischen den Markierungsstellen für MIN und MAX befüllen.</li> </ul>
<b>Schleifgeräusch ?</b>	<ul style="list-style-type: none"> <li>Milchaufschäumeraufsatz ist nicht richtig eingelegt.</li> <li>Milchaufschäumeraufsatz hat sich während des Betriebs losgelöst.</li> <li>Das Milchkännchen hat sich während des Betriebs vom Motorfuß losgelöst.</li> </ul>	<ul style="list-style-type: none"> <li>Vergewissern Sie sich, dass der Milchaufschäumeraufsatz sicher und richtig eingelegt ist (siehe Schritte 2 und 3 auf Seite 18). Nach dem Einlegen drehen sie den Milchaufschäumeraufsatz mit den Fingern; er sollte sich frei drehen lassen. Ist dies nicht der Fall, wenden Sie sich bitte an den Kundendienst von Sage® (Sage® Consumer Service).</li> <li>Ein Entfernen des Milchkännchens vom Motorfuß während des Betriebs kann den Milchaufschäumeraufsatz verschieben. Betrieb einstellen. Den Milchaufschäumeraufsatz erneut richtig einlegen und Betrieb wieder starten.</li> </ul>
<b>Notstopp?</b>		<ul style="list-style-type: none"> <li>Um den Betrieb jederzeit zu unterbrechen die Mitte der START / STOP-Drehtaste drücken. Der Betrieb ist unterbrochen, wenn die Kontrolleuchte um die Drehtaste nicht mehr blinkt.</li> </ul>



# *the Milk Café™*

BMF600



FR GUIDE RAPIDE

# Sage®

## TABLE DES MATIÈRES

- 2 Consignes de sécurité importantes
- 7 Découvrez votre Milk Café™ Sage®
- 8 Fonctionnement de votre Milk Café™ Sage®
- 9 Entretien et nettoyage
- 10 Dépannage

## SAGE® RECOMMANDE LA SÉCURITÉ AVANT TOUT

Chez Sage®, la sécurité est une priorité. Nous concevons et fabriquons des produits consommateurs en mettant la sécurité de nos précieux clients, c'est-à-dire vous, au premier plan. Nous vous demandons également de faire attention lorsque vous utilisez un appareil électrique et de respecter les consignes suivantes.

## CONSIGNES DE SÉCURITÉ IMPORTANTES

LISEZ TOUTES LES INSTRUCTIONS AVANT UTILISATION ET CONSERVEZ-LES POUR RÉFÉRENCE ULTÉRIEURE

- Une version téléchargeable de ce document est également disponible sur [sageappliances.com](http://sageappliances.com).

- Avant une première utilisation, assurez-vous que l'alimentation électrique est identique à celle illustrée sur l'étiquette sous l'appareil. Si vous avez des questions, veuillez contacter votre fournisseur d'électricité.
- Retirez et jetez de façon sûre tout emballage avant la première utilisation.
- Pour éviter tout risque d'étouffement pour les jeunes enfants, éliminez de manière sûre le couvercle de protection sur la prise d'alimentation.
- Placez l'appareil sur une surface stable, résistante à la chaleur, plane et sèche, loin du bord. Ne l'utilisez pas sur ou à proximité d'une source de chaleur (plaque chauffante, four ou cuisinière au gaz).
- Ne déplacez pas l'appareil s'il est allumé.
- Ne placez pas l'appareil sur ou près d'un brûleur électrique ou à gaz chaud, ou à un endroit où il est susceptible d'être en contact avec toute autre source de chaleur.
- N'utilisez pas l'appareil sur l'égouttoir d'un évier.
- Tenez l'appareil à distance des murs, rideaux et autres matériaux sensibles à la chaleur ou à la vapeur.

## SAGE® RECOMMANDE LA SÉCURITÉ AVANT TOUT

- Prévoyez un espace suffisant au-dessus et sur tous les côtés pour la circulation d'air autour de l'appareil.
- Déroulez entièrement le cordon d'alimentation avant utilisation.
- Ne laissez pas le cordon d'alimentation suspendu au bord d'un plan de travail ou d'une table, toucher des surfaces chaudes ou se nouer.
- L'appareil ne doit pas être utilisé avec une minuterie externe ou un système de commande à distance séparé.
- Assurez-vous toujours que l'appareil est correctement assemblé avant utilisation. Suivez les instructions fournies dans ce livret.
- Ne touchez pas les surfaces chaudes. Utilisez des poignées ou des boutons.
- L'appareil a été spécialement conçu pour faire mousser le lait et les boissons alternatives au lait, et n'est pas destiné à fouetter, épaissir ou chauffer d'autres aliments comme l'huile, les œufs, le beurre, la crème fouettée épaisse, la soupe, les sauces, etc.
- L'appareil n'est pas conçu pour mélanger une grande quantité d'ingrédients secs ou faire fondre de gros morceaux d'aliments, p. ex. des carrés de chocolat, des arachides, des épices entières, des fines herbes, des glaçons, etc.
- Le dessous du pichet doit toujours être propre et sec avant de le mettre sur la base d'alimentation.
- Fixez bien le couvercle sur le pichet avant l'utilisation. Ne retirez pas le couvercle du pichet quand l'appareil est en marche.
- Soyez prudent lorsque vous versez la mousse de lait avec le pichet, car celui-ci et le lait chaud peuvent vous brûler.
- Ne faites pas fonctionner l'appareil sans liquide. Remplissez toujours au moins jusqu'à la marque « MIN » et pas plus que la marque « MAX » à l'intérieur du pichet.
- Le pichet doit uniquement être utilisé avec la base d'alimentation fournie. N'utilisez pas d'autres accessoires que ceux fournis avec l'appareil, car ils pourraient provoquer un incendie, un choc électrique ou des blessures.
- Ne mettez pas d'éléments en métal ou similaires dans le pichet, car cela pourrait endommager ou affecter le fonctionnement de l'appareil.
- Pour déconnecter, appuyez sur le bouton START/STOP (DÉMARRER/ARRÊTER) (le contour du bouton doit arrêter de clignoter), puis retirez la fiche de la prise de courant.

## SAGE® RECOMMANDE LA SÉCURITÉ AVANT TOUT

- Assurez-vous toujours que l'appareil est hors tension, débranché de la prise électrique et qu'il a refroidi avant de le nettoyer, de le déplacer ou de le ranger.
- Assurez-vous toujours que l'appareil est hors tension et débranché lorsqu'il n'est pas utilisé.
- Nettoyez régulièrement l'appareil et ses accessoires. Respectez scrupuleusement les instructions d'entretien et de nettoyage indiquées dans ce livret.
- N'utilisez pas de produits abrasifs, de nettoyeurs caustiques ou de nettoyeurs à four pour le nettoyage.
- Cet appareil est destiné à un usage domestique uniquement. N'utilisez pas l'appareil pour toute autre fin que son utilisation prévue. Ne l'utilisez pas sur un bateau ou dans des véhicules en mouvement. Ne l'utilisez pas en plein air. Une mauvaise utilisation peut engendrer des blessures.
- L'appareil et son cordon doivent être conservés hors de la portée des enfants de 8 ans et moins.
- Cet appareil peut être utilisé par des enfants âgés de 8 ans ou plus et des personnes aux capacités mentales, sensorielles ou physiques réduites, ou ayant peu d'expérience et de connaissances, uniquement sous supervision ou s'ils ont reçu des instructions sur l'utilisation sécuritaire de l'appareil et qu'ils comprennent les risques impliqués.
- Les enfants ne doivent pas jouer avec l'appareil.
- Le nettoyage de l'appareil ne doit pas être effectué par des enfants à moins qu'ils aient 8 ans ou plus, et ce, sous la surveillance d'un adulte.
- Tout entretien autre que le nettoyage doit être réalisé par un centre de services Sage® agréé.
- Inspectez régulièrement le cordon d'alimentation, la fiche et l'appareil et vérifiez qu'ils ne sont pas endommagés. S'ils sont endommagés de quelque façon que ce soit, cessez immédiatement d'utiliser l'appareil et renvoyez-le au centre de réparation Sage agréé le plus proche pour qu'il soit vérifié, remplacé ou réparé.

### **AVERTISSEMENT**

**Assurez-vous toujours que le disque mousser est bien fixé au pichet de lait avant l'utilisation.**

## SAGE® RECOMMANDE LA SÉCURITÉ AVANT TOUT

### **AVERTISSEMENT**

**Le disque mousser peut constituer un risque d'étouffement. Les enfants doivent toujours être sous la surveillance d'un adulte.**

### **AVERTISSEMENT**

**N'immergez jamais la base d'alimentation, le cordon électrique ou la prise électrique dans l'eau, et ne laissez pas l'humidité entrer en contact avec ces pièces.**

### **REMARQUE**

Ce produit a été testé et est conforme aux limites des équipements ISM. Ces limites visent à fournir une protection raisonnable contre les interférences nuisibles dans une installation résidentielle.

Cet appareil produit, utilise et peut émettre de l'énergie radio électrique et, s'il n'est pas utilisé conformément aux instructions, peut causer des interférences nuisibles aux communications radio. Il n'existe toutefois aucune garantie que de telles interférences ne se produiront pas dans une installation particulière.

- L'installation d'un interrupteur différentiel à courant résiduel est recommandée pour fournir une sécurité supplémentaire lors de l'utilisation de tous les appareils électriques. Les interrupteurs différentiels avec un courant de fonctionnement nominal maximal de 30 mA sont recommandés. Consultez un électricien pour obtenir des conseils professionnels.

- Hormis l'entretien et le nettoyage généraux du produit, aucun entretien du système radio électrique n'est requis.
- Tout changement ou modification apporté au produit pourrait annuler l'autorité de l'utilisateur à utiliser l'appareil.
- Si ce produit est la cause d'interférences gênant la réception de programmes radio ou télévisés, ce qui peut être déterminé en mettant l'appareil hors tension et de nouveau sous tension, l'utilisateur doit tenter de remédier au problème à l'aide d'une ou plusieurs des mesures suivantes :
  - Réorienter ou déplacer le produit.
  - Augmenter l'espacement entre le produit et l'émetteur.
  - Brancher le produit dans une prise étant sur un circuit différent de celui du récepteur.
- Pour des raisons de sécurité, il est recommandé de brancher votre appareil Sage® directement dans sa propre prise électrique sur un circuit dédié, distinct des autres appareils. Si le circuit électrique est surchargé par d'autres appareils, votre appareil risque de ne pas fonctionner correctement. Il n'est pas recommandé d'utiliser une rallonge ou une multiprise.



## SAGE® RECOMMANDE LA SÉCURITÉ AVANT TOUT

### INSTRUCTIONS RELATIVES AU CORDON COURT

Par précaution, votre appareil Sage® est fourni avec un cordon d'alimentation court afin d'éviter toute blessure ou tout dommage provoqués en tirant sur, en trébuchant sur ou en s'emmêlant avec un cordon plus long.

Ne laissez pas les enfants utiliser ou rester à proximité de cet appareil sans surveillance d'un adulte. Il n'est pas recommandé d'utiliser des cordons d'alimentation amovibles plus longs ou des rallonges, mais cela reste possible en étant vigilant. En cas d'utilisation d'une rallonge :

- (1) la puissance électrique marquée sur le cordon plus long ou la rallonge doit être au moins égale à celle de l'appareil,
- (2) le cordon ne doit pas pendre d'un comptoir ou d'une table, car un enfant pourrait tirer ou trébucher dessus involontairement, et
- (3) la rallonge doit inclure une fiche de terre à 3 broches.



Le symbole illustré indique que cet appareil ne doit pas être jeté dans les ordures ménagères.

Il doit être amené dans un centre de collecte de déchets local agréé désigné à cette fin ou à un revendeur proposant ce service. Pour en savoir plus, veuillez contacter le bureau de votre municipalité.



Afin d'éviter tout risque de décharge électrique, n'immergez pas le cordon électrique, la prise électrique ou la base du moteur dans l'eau ou dans tout autre liquide, et ne laissez pas l'humidité entrer en contact avec ces pièces.

## DÉCOUVREZ VOTRE MILK CAFÉ™ SAGE®

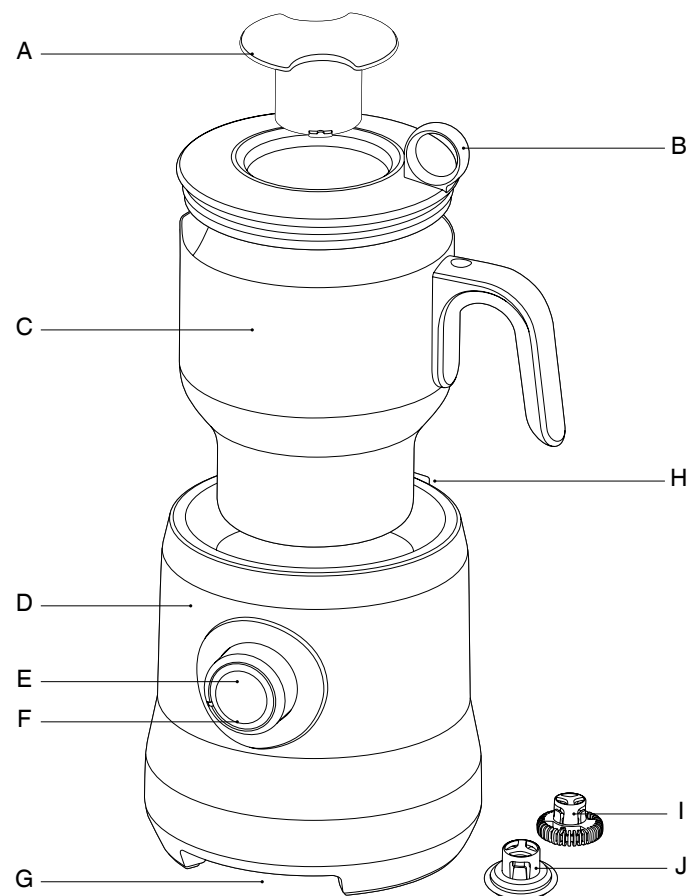

- |  |                                       |
|--|---------------------------------------|
| A. Bouchon doseur                              | F. Indicateur LED                     |
| B. Couvercle du pichet                         | G. Rangement du cordon                |
| C. Pichet de lait lavable au lave-vaisselle    | H. Rangement des disques intégré      |
| D. Base d'alimentation                         | I. Disque mousser pour « cappuccino » |
| E. Bouton START   STOP<br>(DÉMARRER   ARRÊTER) | J. Disque mousser pour « latte »      |

## CONSERVEZ CES INSTRUCTIONS

**CE** Informations sur la tension nominale  
220-240 V ~50-60 Hz 500 W

## FONCTIONNEMENT DE VOTRE MILK CAFÉ™ SAGE®

### FAIRE MOUSSER DU LAIT CHAUD

1. Placez le mousser de lait sur une surface plane et branchez le cordon d'alimentation sur une prise électrique de 220 – 240 V. Le contour du bouton START | STOP va s'allumer.

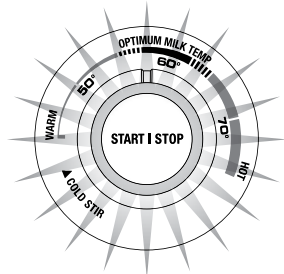

2. Sélectionnez le disque mousser « **Capp** » ou « **Latté** ».

Choisissez le disque « **Capp** » pour une mousse épaisse et crémeuse, et le disque « **Latté** » pour un lait délicat et soyeux.

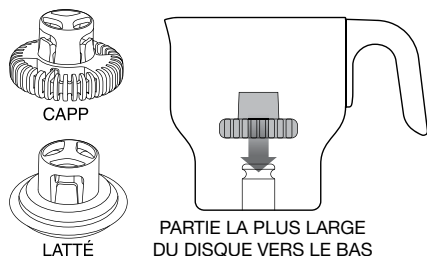

3. Insérez le disque mousser dans l'axe à la base du pichet de lait. **Assurez-vous que le disque est bien inséré, avec la partie plus large du disque en bas du pichet.** Vous entendez un « clic » lorsque le disque est fixé sur l'axe.

#### REMARQUE

Si le disque n'est pas bien inséré, il risque de bouger pendant l'utilisation, un grincement peut se faire entendre ou le lait risque de ne pas tourbillonner.

#### ⚠ AVERTISSEMENT

**Le disque mousser peut constituer un risque d'étouffement. Les enfants doivent toujours être sous la surveillance d'un adulte.**

4. Versez la quantité requise de lait froid et frais (ou tout juste ouvert) dans le pichet, puis couvrez avec le couvercle du pichet.

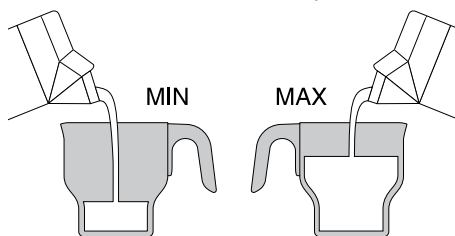

#### REMARQUE

N'utilisez jamais l'appareil sans le niveau minimum de liquide dans le pichet de lait. Le mousser de lait s'éteindra automatiquement si le pichet est vide. Dans ce cas, vous devrez attendre que le mousser de lait refroidisse avant de le réutiliser (voir page 8).

5. Assurez-vous que le couvercle du pichet est bien fixé. Placez le pichet de lait sur la base d'alimentation.
6. Tournez le bouton START | STOP pour choisir la température souhaitée.

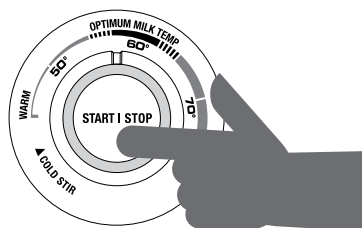

APPUYEZ FERMEMENT UNE FOIS

7. Appuyez fermement et une seule fois sur le bouton START | STOP. **La mousse commence à se former lorsque le mousser de lait émet un « bip » et que le contour du bouton clignote lentement.**

#### REMARQUE

Ne retirez pas le pichet de lait de la base d'alimentation quand l'appareil est en marche. Cela pourrait déplacer le disque mousser et provoquer un grincement. Appuyez toujours au centre du bouton START | STOP avant de retirer le pichet. L'appareil est arrêté lorsque le contour du bouton ne clignote plus.

## FONCTIONNEMENT DE VOTRE MILK CAFÉ™ SAGE®

#### ⚠ AVERTISSEMENT

**Les surfaces de l'appareil sont chaudes pendant et après le fonctionnement.**

8. Nettoyez le pichet de lait et le disque mousser immédiatement après l'utilisation. Consultez la section « Entretien et nettoyage ».

#### REMARQUE

Lorsque vous faites mousser plusieurs lots, pour éviter que la sécurité anti-usage à sec ne s'active, nous recommandons de laisser le pichet de lait refroidir pendant environ 5 minutes ou de le remplir avec de l'eau pour accélérer le processus.

### UTILISATION DU RÉGLAGE

#### « COLD STIR »

Le réglage « Cold Stir » vous permet de mélanger du lait déjà chaud ou froid sans le réchauffer. Utilisez ce réglage pour faire mousser du lait pour des boissons froides comme des cappuccino glacés, pour ajouter du sirop et des arômes dans un chocolat ou un mocha glacé, ou pour mélanger des poudres instantanées dans du lait ou de l'eau.

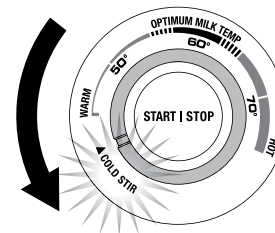

#### REMARQUE

Le mousser de lait a été spécialement conçu pour faire mousser le lait et les boissons alternatives au lait, et n'est pas destiné à fouetter, épaissir ou chauffer d'autres aliments comme l'huile, les œufs, le beurre, la crème fouettée épaisse, la soupe, les sauces, etc. Le mousser de lait n'est pas conçu pour mélanger une grande quantité d'ingrédients secs ou faire fondre de gros morceaux d'aliments, comme des carrés de chocolat, des arachides, des épices entières, des fines herbes, des glaçons, etc.

### AJOUT D'INGRÉDIENTS

Laissez toujours le mousser de lait démarrer pendant quelques secondes avant d'utiliser la tasse de mesure pour ajouter progressivement des ingrédients.

Ajoutez toujours les ingrédients lentement et en petites quantités.

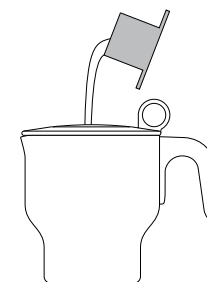

#### REMARQUE

La mousse obtenue dépend des ingrédients utilisés. Par exemple, en ajoutant des ingrédients denses comme du sirop épais, des poudres épaisses et de gros flocons, la quantité de mousse peut diminuer considérablement.

### FONCTIONS DE SÉCURITÉ

#### Sécurité anti-usage à sec et anti-surchauffe

Le mousser de lait cessera automatiquement de fonctionner si le pichet surchauffe. Raisons possibles : le pichet de lait est vide, le niveau de liquide est en dessous de la marque de mesure MIN ou des utilisations consécutives. Si cela se produit, 3 alertes retentiront. Débranchez le cordon d'alimentation de la prise électrique, attendez environ 5 minutes que le mousser de lait refroidisse ou remplissez le pichet de lait avec de l'eau pour accélérer le refroidissement.

#### Protection contre les court-circuits et fusible thermique

Cette fonction protège le mousser de lait en cas de défaillance majeure. Dans un tel cas, le mousser de lait s'éteindra automatiquement et ne se réactivera pas. Cessez immédiatement toute utilisation, débranchez le cordon d'alimentation de la prise électrique et consultez le site [www.sageappliances.com](http://www.sageappliances.com) ou appelez le service client Sage.

## ENTRETIEN ET NETTOYAGE DE VOTRE MILK CAFÉ™ SAGE®

Il convient de nettoyer immédiatement le pichet de lait et le disque mousser après chaque utilisation pour éviter l'accumulation de résidus de lait.

1. Débranchez le cordon d'alimentation de la prise électrique avant de procéder au nettoyage.
2. Le pichet de lait et le disque mousser seront chauds immédiatement après l'utilisation. Veillez donc à retirer prudemment le pichet de la base d'alimentation et à le remplir avec de l'eau du robinet. Une fois que le pichet de lait et le disque mousser ont complètement refroidi, retirez le disque mousser et rincez-le dans de l'eau chaude pour éliminer les résidus de lait.
3. Lavez le pichet de lait, le couvercle du pichet, la tasse de mesure et le disque mousser dans de l'eau chaude savonneuse, rincez et séchez complètement. Le joint du couvercle peut être enlevé et lavé séparément.
4. Essuyez l'extérieur de la base d'alimentation avec un chiffon doux et humide. Séchez soigneusement.

### REMARQUE

N'utilisez pas de produits nettoyants alcalins ou abrasifs, d'éponges à récurer ni de laine d'acier sur les éléments du mousser de lait, car ils peuvent endommager les surfaces de l'appareil.

### REMARQUE

Ne plongez jamais la base d'alimentation dans de l'eau ou tout autre liquide. Avant utilisation, l'extérieur du pichet de lait doit toujours être propre et sec avant de le mettre sur la base d'alimentation.

### REMARQUE

Le pichet de lait, le couvercle du pichet, la tasse de mesure et les disques mousser peuvent être lavés au lave-vaisselle (panier supérieur uniquement). Cependant, pour prolonger la vie des disques mousser, nous recommandons de les laver à la main.

## DÉPANNAGE

PROBLÈME	CAUSE POSSIBLE	SOLUTION
<b>Le lait ne mousse pas ?</b>	<ul style="list-style-type: none"> <li>• Le lait est chaud ou trop froid pour mousser.</li> </ul>	<ul style="list-style-type: none"> <li>• Utilisez du lait froid et frais (ou tout juste ouvert).</li> <li>• Ne faites pas mousser à nouveau du lait déjà chauffé.</li> <li>• Essayez de réduire la quantité de lait dans le pichet.</li> <li>• Essayez avec un autre lait. Certains laits ou certaines marques de lait produisent plus de mousse que d'autres. Par exemple, certains laits de soja produisent de la mousse et d'autres non. Essayez différents types de laits et disques mousser pour obtenir le résultat souhaité.</li> <li>• En ajoutant des ingrédients denses comme du sirop épais, des poudres épaisses et de gros flocons, la quantité de mousse peut diminuer considérablement. Il s'agit d'un procédé normal.</li> </ul>
<b>Le lait ne chauffe pas ?</b>		<ul style="list-style-type: none"> <li>• Assurez-vous que le pichet de lait est bien placé sur la base d'alimentation.</li> <li>• Vérifiez que le mousser de lait a été correctement activé. La mousse commence à se former lorsque le mousser de lait émet un « bip » et que le contour du bouton clignote lentement. Si le mousser de lait n'émet pas de son, réappuyez fermement et une seule fois sur le bouton START   STOP.</li> <li>• Augmentez la température en tournant le bouton START   STOP vers la droite.</li> </ul>
<b>Le disque mousser ne bouge pas ou s'est déplacé ?</b>	<ul style="list-style-type: none"> <li>• Le disque mousser n'est pas bien inséré.</li> <li>• Le disque mousser s'est déplacé pendant le fonctionnement.</li> <li>• Les ingrédients ont été ajoutés trop vite.</li> </ul>	<ol style="list-style-type: none"> <li>1. Arrêtez le fonctionnement.</li> <li>2. Retirez le liquide du pichet de lait.</li> <li>3. Vérifiez que le disque mousser est bien fixé. Consultez les étapes 2 et 3, page 7. Une fois fixé, tournez le disque mousser avec vos doigts : il doit tourner facilement. Dans le cas contraire, contactez le service client Sage®.</li> <li>4. Remplissez le pichet de lait avec du liquide.</li> <li>5. Lancez le processus de mousse. Ajoutez les ingrédients (le cas échéant) lentement et en petites quantités après que le lait a commencé à tourbillonner.</li> </ol>
<b>3 bips ?</b>	<ul style="list-style-type: none"> <li>• Le mousser de lait a peut-être surchauffé.</li> </ul>	<ol style="list-style-type: none"> <li>1. Débranchez le cordon d'alimentation de la prise électrique.</li> <li>2. Retirez le liquide du pichet de lait. Rincez le pichet de lait et le disque mousser avec de l'eau froide, puis séchez-les soigneusement.</li> <li>3. Vérifiez que le mousser de lait n'a pas fonctionné pendant 5 minutes consécutives. Cela permet aux composants internes de refroidir.</li> <li>4. Vérifiez que le disque mousser est bien fixé. Consultez les étapes 2 et 3, page 7. Une fois fixé, tournez le disque mousser avec vos doigts : il doit tourner facilement. Dans le cas contraire, contactez le service client Sage®.</li> <li>5. Relancez le processus de mousse.</li> </ol>

## DÉPANNAGE

PROBLÈME	CAUSE POSSIBLE	SOLUTION
<b>Vous entendez un ronronnement ?</b>	<ul style="list-style-type: none"> <li>Il s'agit d'un procédé normal. Il s'agit du ventilateur de refroidissement qui empêche le mousser de lait de surchauffer.</li> </ul>	<ul style="list-style-type: none"> <li>Vous pouvez alors toujours utiliser le mousser de lait, sauf si la sécurité anti-usage à sec s'est activée (vous entendrez alors 3 bips). Suivez les instructions ci-dessus.</li> </ul>
<b>Lait brûlé ?</b>	<ul style="list-style-type: none"> <li>Le lait ne tourbillonne pas correctement.</li> <li>Le pichet de lait n'a pas été bien lavé et les résidus de lait des utilisations précédentes sont en train de brûler.</li> </ul>	<ul style="list-style-type: none"> <li>Vérifiez que le disque mousser est bien fixé. Consultez les étapes 2 et 3, page 7. Une fois fixé, tournez le disque mousser avec vos doigts : il doit tourner facilement. Dans le cas contraire, contactez le service client Sage®.</li> <li>Vérifiez que le pichet de lait est soigneusement nettoyé après chaque utilisation et entre les utilisations consécutives.</li> </ul>
<b>Les ingrédients ne fondent pas ?</b>	<ul style="list-style-type: none"> <li>Les ingrédients ont été ajoutés avant que le lait ne soit chaud.</li> <li>Les ingrédients sont trop gros.</li> </ul>	<ul style="list-style-type: none"> <li>Laissez toujours le mousser de lait démarrer pendant quelques secondes avant d'utiliser la tasse de mesure pour ajouter progressivement des ingrédients.</li> <li>Vérifiez que les ingrédients sont en petits morceaux.</li> </ul>
<b>Le lait est trop froid/trop chaud ?</b>		<ul style="list-style-type: none"> <li>Réglez la température selon vos préférences.</li> <li>Remplissez toujours le pichet de lait entre les marques de niveau MIN et MAX.</li> </ul>
<b>Vous entendez un grincement ?</b>	<ul style="list-style-type: none"> <li>Le disque mousser n'est pas bien inséré.</li> <li>Le disque mousser s'est déplacé pendant le fonctionnement.</li> <li>Le pichet de lait a été retiré de la base d'alimentation pendant l'utilisation.</li> </ul>	<ul style="list-style-type: none"> <li>Vérifiez que le disque mousser est bien fixé. Consultez les étapes 2 et 3, page 7. Une fois fixé, tournez le disque mousser avec vos doigts : il doit tourner facilement. Dans le cas contraire, contactez le service client Sage®.</li> <li>Retirer le pichet de lait pendant l'utilisation risque de déplacer le disque mousser. Arrêtez le fonctionnement. Réinsérez correctement le disque mousser puis recommencez.</li> </ul>
<b>Arrêt d'urgence ?</b>		<ul style="list-style-type: none"> <li>Pour arrêter l'appareil à tout moment, appuyez au centre du bouton START   STOP. L'appareil est arrêté lorsque le contour du bouton ne clignote plus.</li> </ul>

# *the Milk Café™*

BMF600



IT GUIDA RAPIDA

# **Sage®**

## SOMMARIO

- 2 Norme di sicurezza importanti
- 6 Componenti di Sage® Milk Café™
- 7 Funzionamento di Sage® Milk Café™
- 9 Manutenzione e pulizia
- 10 Risoluzione dei problemi

## SAGE® CONSIGLIA: LA SICUREZZA PRIMA DI TUTTO

**In Sage® abbiamo molto a cuore la sicurezza. Creiamo e commercializziamo prodotti di consumo tenendo sempre presente la sicurezza dei nostri clienti. Inoltre, invitiamo i clienti a prestare molta attenzione durante l'utilizzo degli apparecchi elettrici e a osservare le seguenti precauzioni.**

## NORME DI SICUREZZA IMPORTANTI

### LEGGERE TUTTE LE ISTRUZIONI PRIMA DELL'USO E CONSERVARLE PER CONSULTARLE IN FUTURO

- Sul sito [sageappliances.com](http://sageappliances.com) è disponibile anche una versione scaricabile di questo documento.
- Prima di usare l'apparecchio per la prima volta, verificare che la tensione della rete corrisponda a quella indicata sull'etichetta sotto il dispositivo.

In caso di dubbi, contattare l'azienda fornitrice di elettricità locale.

- Rimuovere e smaltire in sicurezza tutti i materiali di imballaggio prima di utilizzare l'apparecchio per la prima volta.
- Per eliminare il rischio di soffocamento per i bambini, smaltire in sicurezza la copertura protettiva della spina.
- Posizionare l'elettrodomestico su una superficie stabile, resistente al calore, piana e asciutta, lontano dal bordo. Utilizzare l'apparecchio lontano da fonti di calore come piastre elettriche, fornelli a gas o forni.
- Non spostare l'elettrodomestico mentre è acceso.
- Non posizionare l'elettrodomestico sopra o vicino a un fornello a gas o elettrico o in un punto in cui potrebbe entrare in contatto con qualsiasi altra fonte di calore.
- Non usare sul pianale del lavello.
- Tenere l'elettrodomestico lontano da pareti, tende e altri materiali sensibili al calore o al vapore.
- Lasciare uno spazio adeguato sopra e su tutti i lati per la circolazione dell'aria intorno all'elettrodomestico.

## SAGE® CONSIGLIA: LA SICUREZZA PRIMA DI TUTTO

- Svolgere completamente il cavo prima dell'uso.
- Evitare che il cavo di alimentazione rimanga sospeso oltre il bordo di un tavolo o un banco, tocchi superfici calde o forni nodi.
- L'apparecchio non è destinato ad essere utilizzato per mezzo di un timer esterno o di un sistema di controllo remoto separato.
- Prima dell'uso, verificare sempre che l'elettrodomestico sia montato correttamente. Seguire le istruzioni fornite in questo libretto.
- Evitare il contatto con le superfici calde. Utilizzare maniglie o manopole.
- L'elettrodomestico è stato progettato appositamente per montare latte o prodotti alternativi al latte. Non è adatto a frullare, addensare o riscaldare altre sostanze alimentari come olio, uova, burro, panna da montare, zuppe, sughi, ecc.
- L'elettrodomestico non è progettato per mescolare una grande quantità di ingredienti secchi o sciogliere grandi pezzi di cibo, come ad esempio cioccolato a cubetti, noci tritate, spezie intere, erbe fresche, cubetti di ghiaccio, ecc.
- La parte inferiore della lattiera deve essere sempre pulita e asciutta prima di essere posizionata sulla base di alimentazione.
- Montare saldamente il coperchio sulla lattiera prima dell'uso. Non rimuovere il coperchio della lattiera durante il funzionamento.
- Fare attenzione quando si versa il latte con la schiuma, in quanto la lattiera e il latte caldo possono scottare.
- Non utilizzare l'elettrodomestico senza liquido. Riempire sempre almeno fino al segno MIN e non oltre il segno MAX all'interno della lattiera.
- La lattiera deve essere usata solo con la base di alimentazione in dotazione. Non utilizzare accessori diversi da quelli forniti con l'elettrodomestico in quanto potrebbero provocare incendi, scosse elettriche o lesioni personali.
- Non inserire oggetti metallici o simili nella lattiera perché potrebbero danneggiare o avere ripercussioni sul funzionamento dell'elettrodomestico.
- Per scollegare l'elettrodomestico, premere il pulsante START/STOP (il bordo del pulsante deve smettere di lampeggiare), quindi staccare la spina dalla presa di corrente.

**SAGE® CONSIGLIA: LA SICUREZZA PRIMA DI TUTTO**

- Prima di pulire, spostare o riporre l'elettrodomestico, assicurarsi sempre che sia spento e scollegato dalla presa di alimentazione e che si sia raffreddato a sufficienza.
- Quando l'elettrodomestico non è in uso, spostare sempre l'interruttore in posizione OFF, spegnere l'interruttore della presa e scollegare il cavo.
- Mantenere puliti l'apparecchio e gli accessori. Seguire scrupolosamente le istruzioni per la cura e la pulizia descritte in questo libretto.
- Non utilizzare prodotti abrasivi aggressivi, detergenti caustici o per forno quando si pulisce l'elettrodomestico.
- Questo apparecchio è destinato esclusivamente all'uso domestico. Non utilizzare per usi diversi da quello previsto. Non utilizzare su veicoli in movimento o barche. Non utilizzare all'aperto. L'uso non corretto potrebbe provocare lesioni.
- Tenere l'elettrodomestico e il cavo fuori dalla portata dei bambini di età pari o inferiore agli 8 anni.
- L'elettrodomestico può essere utilizzato da bambini di età superiore a 8 anni e da persone con ridotte capacità motorie, sensoriali o mentali o prive di esperienza o conoscenza dell'elettrodomestico stesso, a condizione che queste ultime lo utilizzino sotto la supervisione di qualcuno o secondo specifiche istruzioni ricevute in merito all'uso in sicurezza dell'elettrodomestico e che comprendano i rischi associati.
- Non lasciare che i bambini giochino con l'elettrodomestico.
- La pulizia dell'elettrodomestico può essere effettuata da bambini di età non inferiore a 8 anni e con la supervisione di un adulto.
- Qualsiasi operazione di manutenzione diversa dalla pulizia deve essere eseguita da un centro assistenza Sage® autorizzato.
- Ispezionare regolarmente il cavo di alimentazione e l'apparecchio stesso per verificare la presenza di danni. Se vengono rilevati danni di qualsiasi tipo, smettere immediatamente di usare l'apparecchio e portarlo con tutti i componenti al centro assistenza Sage autorizzato più vicino per l'esame, la sostituzione o la riparazione.

**SAGE® CONSIGLIA: LA SICUREZZA PRIMA DI TUTTO**
**⚠ ATTENZIONE**

**Assicurarsi sempre che il disco montalatte sia fissato saldamente alla lattiera prima dell'uso.**

**⚠ ATTENZIONE**

**Il disco montalatte può essere fonte di soffocamento. I bambini devono essere sempre sorvegliati e mai lasciati con l'elettrodomestico incustodito.**

**⚠ ATTENZIONE**

**Non immergere mai la base di alimentazione, il cavo o la spina di alimentazione in acqua ed evitare che l'umidità entri in contatto con queste parti.**

**NOTA**

Questo prodotto è stato testato e risulta in conformità con i limiti per le apparecchiature ISM. Tali limiti sono stati fissati per garantire una tutela idonea da interferenze dannose in ambiente domestico.

Questo prodotto genera, utilizza e può irradiare energia in radiofrequenza e, se non utilizzato secondo le istruzioni, può causare interferenze dannose alle comunicazioni radio. Non vi è alcuna garanzia che non si verifichino interferenze in determinate circostanze.

- Si consiglia l'installazione di un interruttore salvavita per una maggiore sicurezza durante l'utilizzo di tutti i dispositivi elettrici. Si consiglia l'uso di un salvavita con corrente operativa nominale non superiore a 30 mA. Rivolgersi a un elettricista per un parere professionale.

- Oltre alla cura e alla pulizia generale del prodotto, non è necessaria alcuna manutenzione del sistema di radiofrequenza.
- Cambiamenti o modifiche al prodotto potrebbero invalidare il diritto dell'utente di utilizzare l'apparecchiatura.
- Se questo prodotto causa interferenze dannose alla ricezione radiotelevisiva, verificabili spegnendo e riaccendendo il prodotto, l'utente è invitato a correggere l'interferenza adottando una o più delle seguenti misure:
  - Riorientare o riposizionare il prodotto.
  - Aumentare la distanza tra il prodotto e il ricevitore.
  - Collegare il prodotto a una presa su un circuito diverso da quello a cui è collegato il ricevitore.
- Per motivi di sicurezza, si consiglia di collegare l'apparecchio Sage® direttamente a una presa elettrica situata su un circuito dedicato separato da altri apparecchi. Se il circuito elettrico viene sovraccaricato da altri apparecchi, l'apparecchio potrebbe non funzionare correttamente. È sconsigliato l'utilizzo con una ciabatta o una prolunga.

## SAGE® CONSIGLIA: LA SICUREZZA PRIMA DI TUTTO

### ISTRUZIONI PER L'UTILIZZO CON IL CAVO CORTO

L'apparecchio Sage® è dotato di un cavo di alimentazione corto come precauzione di sicurezza per prevenire lesioni personali o danni alla proprietà che potrebbero verificarsi a causa dell'utilizzo di un cavo più lungo, che può rappresentare un ostacolo in cui inciampare o restare impigliati. Non permettere ai bambini di utilizzare o stare vicino all'elettrodomestico senza una stretta sorveglianza da parte di un adulto. Cavi di alimentazione o prolunghie più lunghi non sono consigliati, ma possono essere utilizzati con la dovuta cautela. Se viene utilizzata una prolunga, (1) la potenza elettrica indicata sul cavo o sulla prolunga deve essere almeno pari alla potenza elettrica dell'elettrodomestico, (2) il cavo deve essere sistemato in modo stabile sul piano di lavoro, fuori dalla portata dei bambini e in modo da non rappresentare un ostacolo e (3) la prolunga deve comprendere una spina a tre poli con messa a terra.



Questo simbolo indica che l'apparecchio non può essere smaltito con i rifiuti domestici comuni. Deve essere conferito presso un centro di smaltimento locale specializzato o presso un rivenditore che fornisce questo servizio. Per ulteriori informazioni, contattare l'ufficio comunale locale.



Per proteggersi dalle scariche elettriche, non immergere il cavo di alimentazione, la spina o la base del motore in acqua o in qualsiasi altro liquido ed evitare che l'umidità entri in contatto con queste parti.

## COMPONENTI DI SAGE® MILK CAFÉ™

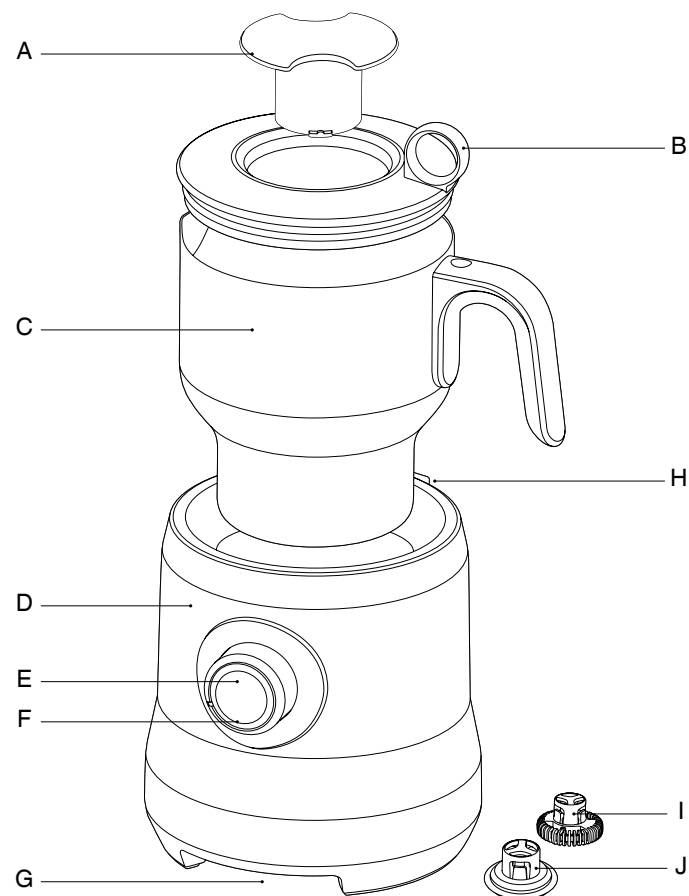

- |                                       |                                      |
|---------------------------------------|--------------------------------------|
| A. Tappo dosatore                     | F. Indicatore LED                    |
| B. Coperchio della lattiera           | G. Alloggiamento del cavo            |
| C. Lattiera lavabile in lavastoviglie | H. Alloggiamento del disco integrato |
| D. Base di alimentazione              | I. Disco montalatte per cappuccino   |
| E. Manopola a pressione START   STOP  | J. Disco montalatte per caffelatte   |

## CONSERVARE QUESTE ISTRUZIONI

**CE** Informazioni sui valori nominali  
220-240 V ~50-60 Hz 500 W



## FUNZIONAMENTO DI SAGE® MILK CAFÉ™

### MONTATURA DEL LATTE CALDO

1. Posizionare il montalatte su una superficie piana e collegare il cavo di alimentazione a una presa di corrente da 220-240 V. Il bordo del pulsante START / STOP si illumina.

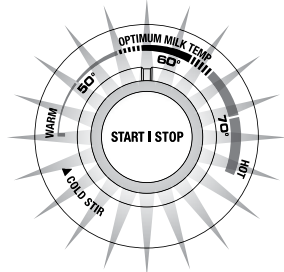

2. Selezionare il disco montalatte "Capp" (cappuccino) o "Latté" (caffelatte).

Scegliere il disco "Capp" per una schiuma densa e cremosa o il disco "Latté" per una consistenza omogenea e vellutata.

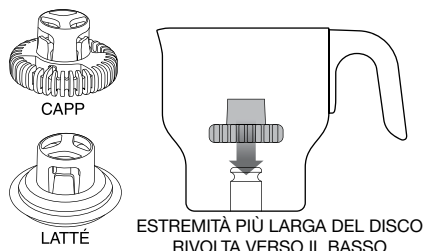

3. Inserire il disco montalatte sull'albero alla base della lattiera. **Assicurarsi che il disco sia inserito nel modo corretto con la parte più larga in fondo alla lattiera.** Il disco deve scattare con un "clac", agganciandosi saldamente sull'albero.

#### NOTA

Se il disco non è inserito correttamente potrebbe spostarsi durante il funzionamento. Inoltre si potrebbe sentire un rumore stridente oppure si noterà che il latte non ruota in un vortice.



#### ATTENZIONE

**Il disco montalatte può essere fonte di soffocamento. I bambini devono essere sempre sorvegliati e mai lasciati con l'elettrodomestico incustodito.**

4. Versare la quantità necessaria di latte freddo, fresco (o appena aperto) nella lattiera, quindi coprire con il coperchio.

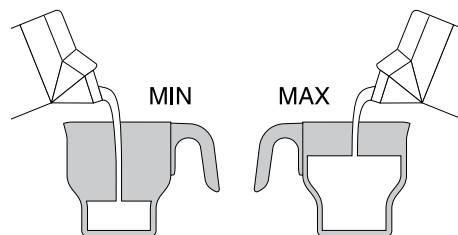

#### NOTA

Non utilizzare mai senza il livello minimo di liquido nella lattiera. Se la lattiera è vuota il montalatte si spegnerà automaticamente. Se ciò si verifica, è necessario attendere che il montalatte si raffreddi prima di riutilizzarlo. Consultare pagina 8.

5. Assicurarsi che il coperchio della lattiera sia fissato saldamente. Posizionare il montalatte sulla base di alimentazione.
6. Ruotare la manopola START / STOP sulla temperatura desiderata.

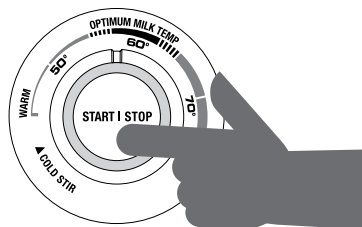

PREMERE CON FERMEZZA SOLO UNA VOLTA

## FUNZIONAMENTO DI SAGE® MILK CAFÉ™

7. Premere con fermezza il pulsante START / STOP una sola volta. **La montatura inizia quando il montalatte emette un segnale acustico e il bordo del pulsante lampeggia lentamente.**

#### NOTA

Non rimuovere la lattiera dalla base di alimentazione durante il funzionamento. Ciò potrebbe spostare il disco montalatte e causare un rumore stridente. Premere sempre al centro della manopola START / STOP prima di rimuovere la lattiera. L'operazione è conclusa quando il bordo del pulsante smette di lampeggiare.



#### ATTENZIONE

**Durante e dopo il funzionamento le superfici dell'apparecchio sono calde.**

8. Pulire la lattiera e il disco montalatte subito dopo l'uso. Consultare la sezione Manutenzione e pulizia.

#### NOTA

Per evitare l'attivazione della protezione contro il surriscaldamento quando si monta una quantità considerevole di latte, è consigliabile lasciare raffreddare la lattiera per circa 5 minuti o riempirla di acqua per un raffreddamento più rapido.

### UTILIZZO DELL'IMPOSTAZIONE "COLD STIR"

L'impostazione "Cold Stir" (mescolatura a freddo) consente di mescolare latte già freddo o caldo senza ulteriore riscaldamento.

Utilizzare per montare il latte per bevande fredde come il cappuccino freddo, per mescolare sciroppi e aromi per cioccolato o caffè freddo, o per mescolare polvere solubile per bevande istantanee a base di latte o acqua.

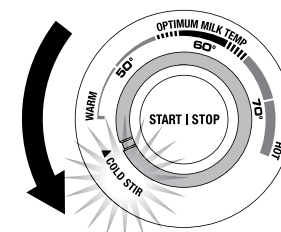

#### NOTA

L'elettrodomestico è stato progettato appositamente per montare latte o prodotti alternativi al latte. Non è adatto a frullare, addensare o riscaldare altre sostanze alimentari come olio, uova, burro, panna da montare, zuppe, sughi, ecc.

Il montalatte non è progettato per mescolare una grande quantità di ingredienti secchi o sciogliere grandi pezzi di cibo, come ad esempio cioccolato a cubetti, noci tritate, spezie intere, erbe fresche o cubetti di ghiaccio.

### AGGIUNTA DEGLI INGREDIENTI

Avviare il montalatte e lasciarlo in funzione per alcuni secondi prima di utilizzare il tappo dosatore per aggiungere gradualmente gli ingredienti.

Aggiungere sempre gli ingredienti lentamente e in piccole quantità.

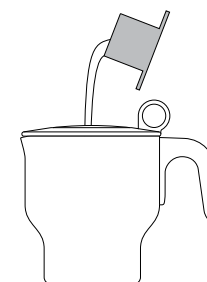

#### NOTA

Il risultato della montatura varia a seconda degli ingredienti utilizzati. Ad esempio, l'aggiunta di ingredienti densi come sciroppi, polveri grossolane e scaglie di grandi dimensioni può ridurre significativamente la quantità di schiuma.

## FUNZIONAMENTO DI SAGE® MILK CAFÉ™

### DISPOSITIVI DI SICUREZZA

#### Protezione contro il surriscaldamento

Se la lattiera si surriscalda il montalatte interrompe automaticamente il funzionamento. Ciò può accadere se la lattiera è vuota, se il livello del liquido è al di sotto del segno MIN o dopo più utilizzi consecutivi. In questi casi vengono emessi 3 segnali acustici. Scollegare il cavo di alimentazione dalla presa di corrente, attendere circa 5 minuti che il montalatte si raffreddi o riempire la lattiera con acqua per un raffreddamento più rapido.

#### Termofusibile e protezione da corrente

Questa funzionalità protegge il montalatte in caso di grave guasto. Se ciò accade, il montalatte si spegne automaticamente e non si riattiva. Interrompere immediatamente l'utilizzo, scollegare il cavo di alimentazione dalla presa di corrente e visitare il sito [www.sageappliances.com](http://www.sageappliances.com) o contattare il servizio consumatori di Sage.

## MANUTENZIONE E PULIZIA DI SAGE® MILK CAFÉ™

Sia la lattiera che il disco montalatte devono essere puliti immediatamente dopo ogni utilizzo per evitare l'accumulo di residui di latte.

1. Prima di procedere alla pulizia, scollegare il cavo di alimentazione dalla presa di corrente.
2. Subito dopo l'utilizzo la lattiera e il disco montalatte sono molto caldi, quindi rimuovere con attenzione la lattiera dalla base di alimentazione e riempirla con acqua di rubinetto. Una volta che la lattiera e il disco montalatte si sono raffreddati completamente, rimuovere il disco montalatte e sciacquare via il latte con acqua tiepida.
3. Lavare la lattiera, il coperchio, il tappo dosatore e il disco montalatte in acqua calda e sapone, sciacquare e asciugare accuratamente. La guarnizione del coperchio può essere rimossa e lavata separatamente.
4. Pulire l'esterno della base di alimentazione con un panno morbido umido. Asciugare a fondo.

#### NOTA

Non utilizzare detergenti alcalini o abrasivi, lana d'acciaio o pagliette abrasive su qualsiasi parte del montalatte perché possono danneggiare le superfici dell'apparecchio.

#### NOTA

Non immergere la base di alimentazione in acqua o in altro liquido. La parte esterna della lattiera deve essere sempre pulita e asciutta prima di essere posizionata sulla base di alimentazione per l'utilizzo.

#### NOTA

La lattiera, il coperchio, il tappo dosatore e i dischi montalatte possono essere lavati in lavastoviglie (solo nel ripiano superiore). Tuttavia, per prolungare la durata dei dischi montalatte, è consigliabile lavarli a mano.

## RISOLUZIONE DEI PROBLEMI

PROBLEMA	POSSIBILE CAUSA	COME PROCEDERE
<b>Il latte non fa schiuma?</b>	<ul style="list-style-type: none"> <li>• Il latte è tiepido o troppo caldo e quindi non produce schiuma.</li> </ul>	<ul style="list-style-type: none"> <li>• Utilizzare latte freddo (fresco o appena aperto).</li> <li>• Non montare di nuovo il latte già riscaldato.</li> <li>• Provare a ridurre la quantità di latte nella lattiera.</li> <li>• Provare un latte diverso. Alcuni tipi e marchi di latte producono più schiuma di altri. Ad esempio, alcuni tipi di latte di soia producono schiuma mentre altri no. Sperimentare con differenti tipi di latte e dischi montalatte per ottenere il risultato desiderato.</li> <li>• L'aggiunta di ingredienti densi come sciroppi, polveri grossolane e scaglie di grandi dimensioni può ridurre significativamente la quantità di schiuma. Questo fa parte del normale funzionamento dell'apparecchio.</li> </ul>
<b>Il latte non si scalda?</b>		<ul style="list-style-type: none"> <li>• Controllare che la lattiera sia posizionata correttamente sulla base di alimentazione.</li> <li>• Assicurarsi che il montalatte sia stato attivato correttamente. La montatura inizia quando il montalatte emette un segnale acustico e il bordo del pulsante lampeggia lentamente. Se il montalatte non funziona in questo modo, premere di nuovo con fermezza il pulsante START / STOP una sola volta.</li> <li>• Aumentare la temperatura ruotando la manopola START / STOP verso destra.</li> </ul>
<b>Il disco montalatte non si muove o non si trova nella posizione corretta?</b>	<ul style="list-style-type: none"> <li>• Il disco montalatte non è stato inserito correttamente.</li> <li>• Il disco montalatte è uscito dalla sede durante il funzionamento.</li> <li>• Gli ingredienti sono stati aggiunti troppo velocemente.</li> </ul>	<ol style="list-style-type: none"> <li>1. Arrestare il funzionamento.</li> <li>2. Rimuovere il liquido dalla lattiera.</li> <li>3. Assicurarsi che il disco montalatte sia montato saldamente e correttamente. Fare riferimento ai passaggi 2 e 3 a pagina 7. Una volta montato, ruotare il disco montalatte con le dita e verificare che giri liberamente. In caso contrario, contattare il servizio consumatori di Sage®.</li> <li>4. Riempire la lattiera con il prodotto liquido.</li> <li>5. Avviare la montatura. Se lo si desidera, dopo che il latte inizia a girare in vortice, è possibile aggiungere altri ingredienti, lentamente e in piccole quantità.</li> </ol>
<b>3 segnali acustici?</b>	<ul style="list-style-type: none"> <li>• Il montalatte potrebbe essersi surriscaldato.</li> </ul>	<ol style="list-style-type: none"> <li>1. Scollegare il cavo dalla presa di corrente.</li> <li>2. Rimuovere il liquido dalla lattiera. Risciacquare la lattiera e il disco montalatte con acqua fredda e asciugarli accuratamente.</li> <li>3. Assicurarsi che il montalatte non venga utilizzato per 5 minuti. Ciò consente ai componenti interni di raffreddarsi.</li> <li>4. Assicurarsi che il disco montalatte sia montato saldamente e correttamente. Fare riferimento ai passaggi 2 e 3 a pagina 7. Una volta montato, ruotare il disco montalatte con le dita e verificare che giri liberamente. In caso contrario, contattare il servizio consumatori di Sage®.</li> <li>5. Avviare di nuovo la montatura.</li> </ol>

## RISOLUZIONE DEI PROBLEMI

PROBLEMA	POSSIBILE CAUSA	COME PROCEDERE
<b>Ronzio?</b>	<ul style="list-style-type: none"> <li>Questo fa parte del normale funzionamento dell'apparecchio. Il rumore proviene dalla ventola di raffreddamento che impedisce il surriscaldamento del montalatte.</li> </ul>	<ul style="list-style-type: none"> <li>Durante questo periodo, è comunque possibile utilizzare il montalatte a meno che la protezione contro il surriscaldamento non sia attivata (verranno emessi 3 segnali acustici). Seguire le istruzioni fornite sopra.</li> </ul>
<b>Latte bruciato?</b>	<ul style="list-style-type: none"> <li>Il latte non gira correttamente in un vortice.</li> <li>La lattiera non è stata pulita in modo appropriato e i residui di latte dell'uso precedente stanno bruciando.</li> </ul>	<ul style="list-style-type: none"> <li>Assicurarsi che il disco montalatte sia montato saldamente e correttamente. Fare riferimento ai passaggi 2 e 3 a pagina 7. Una volta montato, ruotare il disco montalatte con le dita e verificare che giri liberamente. In caso contrario, contattare il servizio consumatori di Sage®.</li> <li>Assicurarsi che la lattiera venga pulita a fondo dopo ogni utilizzo e tra un utilizzo e l'altro.</li> </ul>
<b>Gli ingredienti non si sciolgono?</b>	<ul style="list-style-type: none"> <li>Gli ingredienti sono stati aggiunti prima che il latte si fosse riscaldato.</li> <li>Gli ingredienti sono troppo grandi.</li> </ul>	<ul style="list-style-type: none"> <li>Avviare il montalatte e lasciarlo in funzione per alcuni secondi prima di utilizzare il tappo dosatore per aggiungere gradualmente gli ingredienti.</li> <li>Assicurarsi che gli ingredienti siano in piccoli pezzi.</li> </ul>
<b>Il latte è troppo freddo/ troppo caldo?</b>		<ul style="list-style-type: none"> <li>Regolare la temperatura in base alle preferenze personali.</li> <li>Riempire sempre la lattiera con una quantità di latte compresa fra i segni MIN e MAX.</li> </ul>
<b>Rumore stridente?</b>	<ul style="list-style-type: none"> <li>Il disco montalatte non è stato inserito correttamente.</li> <li>Il disco montalatte è uscito dalla sede durante il funzionamento.</li> <li>La lattiera è stata rimossa dalla base di alimentazione durante il funzionamento.</li> </ul>	<ul style="list-style-type: none"> <li>Assicurarsi che il disco montalatte sia montato saldamente e correttamente. Fare riferimento ai passaggi 2 e 3 a pagina 7. Una volta montato, ruotare il disco montalatte con le dita e verificare che giri liberamente. In caso contrario, contattare il servizio consumatori di Sage®.</li> <li>La rimozione della lattiera durante il funzionamento può far spostare il disco montalatte. Arrestare il funzionamento. Reinserire correttamente il disco montalatte prima di ricominciare.</li> </ul>
<b>Arresto di emergenza?</b>		<ul style="list-style-type: none"> <li>Per interrompere il funzionamento in qualsiasi momento, premere al centro della manopola START / STOP. L'operazione è conclusa quando il bordo del pulsante smette di lampeggiare.</li> </ul>

# *the Milk Café™*

BMF600



NL

SNELSTARTGIDS

# Sage®

## INHOUD

- 2 Belangrijke veiligheidsmaatregelen
- 6 Leer uw Sage® Milk Café™ kennen
- 7 Uw Sage® Milk Café™ gebruiken
- 9 Onderhoud en reiniging
- 10 Problemen oplossen

## SAGE® STELT VEILIGHEID VOOROP

**Bij Sage® gaan we veiligheidsbewust te werk. Bij het ontwerpen en produceren van onze consumentenproducten staat de veiligheid van onze gewaardeerde klanten voorop. Daarnaast vragen wij u voorzichtig om te gaan met elektrische apparaten en de volgende voorzorgsmaatregelen in acht te nemen.**

## BELANGRIJKE VEILIGHEIDSMATREGELEN

### LEES ALLE INSTRUCTIES VÓÓR GEBRUIK EN BEWAAR DEZE VOOR TOEKOMSTIGE NASLAG

- Een downloadbare versie van dit document is ook beschikbaar op [sageappliances.com](http://sageappliances.com)
- Controleer vóór het eerste gebruik of uw elektriciteitsvoorziening dezelfde is als die op het label aan de onderkant van het apparaat. Als u zich zorgen maakt, neem dan contact op met uw plaatselijke elektriciteitsbedrijf.

- Verwijder voor het eerste gebruik het verpakkingsmateriaal en gooi het op een veilige manier weg.
- Gooi het beschermkapje op de stekker op een veilige manier weg om verstikkingsgevaar bij jonge kinderen te voorkomen.
- Plaats het apparaat op een stabiele, hittebestendige, vlakke, droge ondergrond, weg van de rand, en gebruik het niet op of in de buurt van een warmtebron zoals een kookplaat, oven of gasfornuis.
- Verplaats het apparaat niet wanneer het is ingeschakeld.
- Plaats het apparaat niet op of in de buurt van een heet gasfornuis of elektrische kookplaat, of ergens waar het apparaat in contact kan komen met een andere warmtebron.
- Gebruik het niet op het afdruipegedeelte van een gootsteen.
- Houd het apparaat uit de buurt van muren, gordijnen en andere hitte- of stoomgevoelige materialen.
- Zorg voor voldoende ruimte voor luchtcirculatie, zowel boven als rondom het apparaat.
- Wikkel het netsnoer volledig af voordat u het apparaat gebruikt.
- Zorg dat het netsnoer niet over de rand van een aanrecht of

## SAGE® STELT VEILIGHEID VOOROP

- tafel hangt, in aanraking komt met hete oppervlakken of in de knoop raakt.
- Dit apparaat is niet ontworpen om te worden bediend met behulp van een externe timer of een afzonderlijk afstandsbedieningssysteem.
- Controleer vóór gebruik altijd of het apparaat op de juiste manier in elkaar is gezet. Volg de instructies in deze gids.
- Hete oppervlakken niet aanraken. Gebruik de handgreep of de knoppen.
- Het apparaat is speciaal ontworpen voor het opschuimen van melk en andere zuivelmelkalternatieven en is niet bedoeld voor het opkloppen, indikken of verwarmen van andere voedingsmiddelen zoals olie, eieren, boter, slagroom, soep, jus enz.
- Het apparaat is niet ontworpen om een grote hoeveelheid droge ingrediënten te mengen of grote stukken voedsel te smelten, zoals stukjes chocolade, gemalen noten, ongemalen specerijen, verse kruiden, ijsblokjes enz.
- De onderkant van de kan moet altijd schoon en droog zijn voordat u de kan op de basis plaatst.
- Zorg voor gebruik dat het deksel goed op de kan zit. Haal het deksel tijdens het opschuimen niet van de kan.
- Wees voorzichtig als u opgeschuimde melk uit de kan giet. De kan en hete melk kunnen brandwonden veroorzaken.
- Gebruik het apparaat niet zonder dat er vloeistof in zit. Vul altijd minstens tot de MIN-markering en niet verder dan de MAX-markering in de kan.
- De kan mag alleen worden gebruikt met de meegeleverde basis. Gebruik geen andere accessoires dan die bij het apparaat zijn meegeleverd, aangezien dit kan leiden tot brand, elektrische schokken of persoonlijk letsel.
- Plaats geen metalen of soortgelijke items in de kan: dit kan het apparaat beschadigen of de werking ervan beïnvloeden.
- Om te ontkoppelen drukt u op de knop START/STOP (de knop moet dan stoppen met knippen) en trekt u de stekker uit het stopcontact.
- Zorg er altijd voor dat het apparaat UIT staat, de stekker uit het stopcontact is gehaald en het apparaat is afgekoeld voordat u het schoonmaakt, probeert te verplaatsen of opbergt.

## SAGE® STELT VEILIGHEID VOOROP

- Zet het apparaat altijd UIT en haal de stekker uit het stopcontact wanneer het apparaat niet in gebruik is.
- Houd het apparaat en de accessoires schoon. Volg de onderhouds- en reinigingsinstructies in deze gids nauwkeurig op.
- Gebruik geen agressieve, bijtende schoonmaakmiddelen of ovenreinigers om het apparaat schoon te maken.
- Dit apparaat is alleen voor huishoudelijk gebruik. Gebruik het apparaat alleen voor het beoogde gebruik. Gebruik het niet in bewegende voertuigen of boten. Gebruik het niet buitenshuis. Verkeerd gebruik kan tot letsel leiden.
- Het apparaat en het snoer moeten buiten het bereik van kinderen jonger dan 8 jaar worden gehouden.
- Dit apparaat kan worden gebruikt door kinderen van 8 jaar en ouder en personen met beperkte fysieke, zintuiglijke of mentale capaciteiten of een gebrek aan ervaring en kennis, mits zij worden begeleid of instructies hebben gekregen over het veilige gebruik van het apparaat en de gevaren ervan begrijpen.
- Kinderen mogen niet met het apparaat spelen.
- Reiniging van het apparaat mag niet door kinderen worden uitgevoerd, tenzij ze ten minste 8 jaar oud zijn en onder toezicht staan.
- Onderhoud anders dan reiniging moet worden uitgevoerd door een geautoriseerd Sage®-servicecentrum.
- Inspecteer het netsnoer, de stekker en het apparaat regelmatig op eventuele schade. Als het apparaat op enige wijze is beschadigd, stop dan onmiddellijk met het gebruik van het apparaat en breng het in zijn geheel naar het dichtstbijzijnde bevoegde Sage-servicecentrum voor onderzoek, vervanging of reparatie.

**⚠ WAARSCHUWING**  
**Zorg voor gebruik altijd dat de minigarde goed in de melkkan is bevestigd.**

**⚠ WAARSCHUWING**  
**Minigarde vormt een verstikkingsgevaar. Kinderen moeten altijd onder toezicht staan en niet onbeheerd bij het apparaat worden achtergelaten.**

## SAGE® STELT VEILIGHEID VOOROP

**⚠ WAARSCHUWING**  
**Dompel de basis, het netsnoer of de stekker niet onder in water en zorg ervoor dat er geen vocht in contact komt met deze onderdelen.**

### OPMERKING

Dit product is getest en voldoet aan de limieten voor ISM-apparatuur. Deze limieten zijn opgesteld om redelijke bescherming te bieden tegen schadelijke storing bij installatie in woonomgevingen.

Dit product genereert en gebruikt radiofrequentie-energie en kan deze uitstralen en kan, indien niet in overeenstemming met de instructies gebruikt, schadelijke storing aan radiocommunicatie veroorzaken. Er is geen garantie dat er in een bepaalde installatie geen storing zal optreden.

- Het wordt aanbevolen een aardlekschakelaar te installeren voor extra veiligheid bij het gebruik van alle elektrische apparaten. Veiligheidsschakelaars met een nominale bedrijfsstroom van niet meer dan 30 mA worden aanbevolen. Raadpleeg een elektricien voor professioneel advies.
- Afgezien van algemeen onderhoud en reiniging van het product is er geen onderhoud van het radiofrequentiesysteem vereist.
- Wijzigingen of aanpassingen aan het product kunnen de bevoegdheid van de gebruiker om de apparatuur te gebruiken ongeldig maken.
- Als dit product schadelijke storing veroorzaakt aan radio- of televisieontvangst (wat kan worden vastgesteld door het product uit en weer aan te zetten) wordt de gebruiker aangeraden de storing te verhelpen door een of meer van de volgende maatregelen:
  - Draai of verplaats het product.
  - Vergroot de afstand tussen het product en de ontvanger.
  - Sluit het product aan op een stopcontact in een ander circuit dan dat waarop de ontvanger is aangesloten.
- Uit veiligheidsoverwegingen is het raadzaam om uw Sage®-apparaat rechtstreeks op een apart stopcontact aan te sluiten, gescheiden van andere apparaten. Als het elektrische circuit overbelast wordt met andere apparaten, zal uw apparaat mogelijk niet goed werken. Gebruik in combinatie met een stekkerdoos of verlengsnoer wordt afgeraden.

## SAGE® STELT VEILIGHEID VOOROP

### INSTRUCTIES VOOR KORT SNOER

Voor de veiligheid is uw Sage®-apparaat uitgerust met een kort netsnoer om persoonlijk letsel of schade aan eigendommen door trekken, struikelen of verstrikt raken (bij gebruik van een langer snoer) te voorkomen. Sta niet toe dat kinderen dit apparaat gebruiken of in de buurt van dit apparaat zijn zonder toezicht van een volwassene. Langere, ontkoppelbare net- of verlengsnoeren worden niet aanbevolen, maar kunnen worden gebruikt als hier extra voorzichtig mee om wordt gegaan. Als een verlengsnoer wordt gebruikt, moet (1) het aangegeven elektrische vermogen van het net- of verlengsnoer minstens even hoog zijn als het elektrische vermogen van het apparaat, (2) het snoer zo worden geplaatst dat het niet van een aanrecht of tafelblad hangt waardoor kinderen er onbedoeld aan kunnen trekken of over kunnen struikelen en (3) het verlengsnoer voorzien zijn van een 3-polige geaarde stekker.



Het weergegeven symbool geeft aan dat dit apparaat niet met het normale huishoudelijk afval mag worden weggegooid. Het moet naar een geschikt plaatselijk afvalverwerkingscentrum worden gebracht of naar een provider die deze service biedt. Neem voor meer informatie contact op met uw gemeente.



Vermijd elektrische schokken: dompel het netsnoer, de stekker of de basis niet onder in water of een andere vloeistof en laat deze onderdelen niet in contact met vocht komen.

## LEER UW SAGE® MILK CAFÉ™ KENNEN

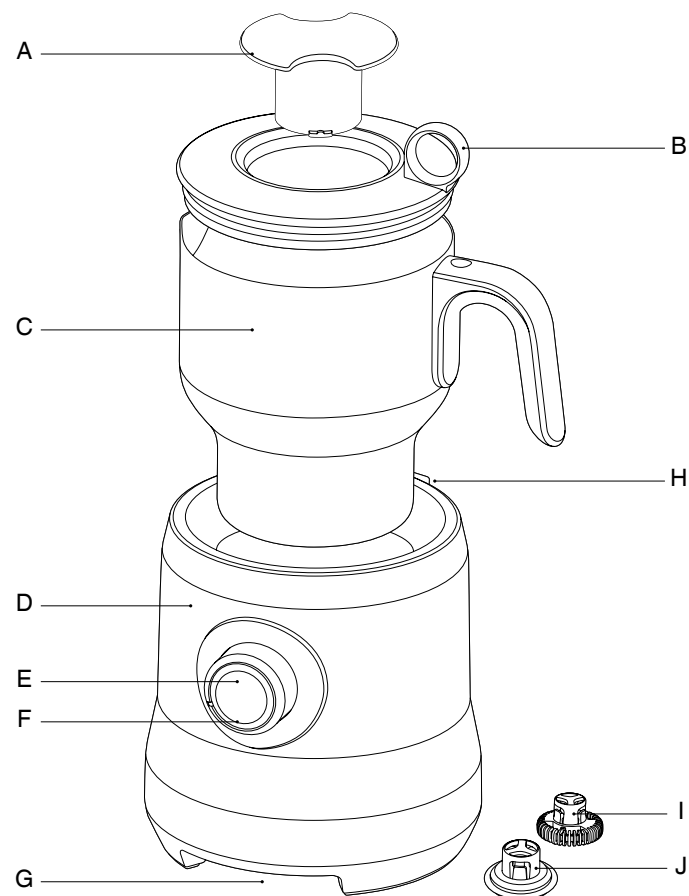

A. Maatbekerdop  
B. Deksel  
C. Vaatwasserbestendige melkkan  
D. Basis  
E. Draai-/drukknop START | STOP

F. Led-indicator  
G. Snoeropberggruimte  
H. Houder voor minigarde  
I. Minigarde 'Cappuccino'  
J. Minigarde 'Latte'

## BEWAAR DEZE INSTRUCTIES

**CE** Classificatiegegevens  
220-240 V ~ 50-60 Hz 500 W

## UW SAGE® MILK CAFÉ™ GEBRUIKEN

### WARME MELK OPSCHUIMEN

1. Plaats de melkopschuimer op een vlak oppervlak en sluit het netsnoer aan op een stopcontact van 220 - 240 V. De knop START | STOP gaat branden.

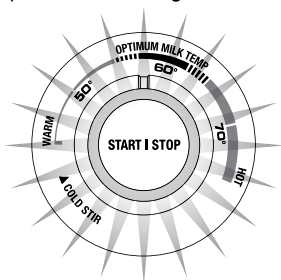

2. Selecteer de minigarde **Capp** of **Latté**. Kies de minigarde **Capp** voor dik en romig schuim of **Latté** voor zijdezachte melk.

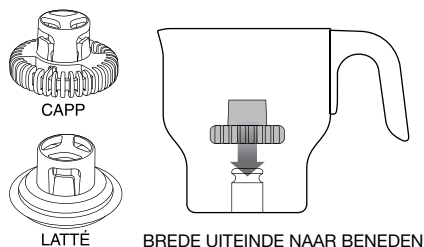

3. Plaats de minigarde op de schacht op de bodem van de melkkan. **Zorg dat de garde op de juiste manier is geplaatst met het breedste gedeelte aan de onderkant van de kan.** De garde moet stevig vastklikken op de schacht.

#### OPMERKING

Als de garde niet goed is geplaatst, kan deze tijdens gebruik losraken, kan er een knarsend geluid hoorbaar zijn of begint de melk mogelijk niet rond te draaien.



#### WAARSCHUWING

**Minigarde vormt een verstikkingsgevaar. Kinderen moeten altijd onder toezicht staan en niet onbeheerd bij het apparaat worden achtergelaten.**

4. Giet de benodigde hoeveelheid koude, verse (of pas geopende) melk in de kan en doe het deksel erop.

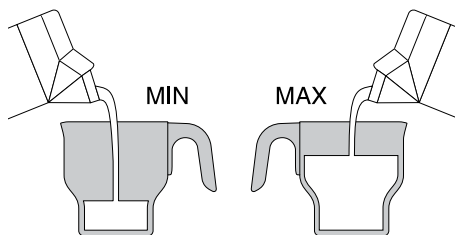

#### OPMERKING

Gebruik de kan nooit zonder deze tot het minimale vloeistofniveau te vullen. De melkopschuimer gaat automatisch uit als de melkkan leeg is. Als dit gebeurt, moet u wachten tot de melkopschuimer is afgekoeld voordat u deze opnieuw gebruikt (zie pagina 8).

5. Zorg dat het deksel van de kan stevig vastzit. Plaats de melkkan stevig op de basis.
6. Zet de knop START/STOP op de gewenste temperatuur.

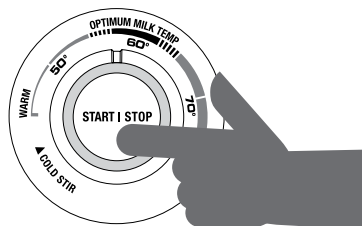

DRUK ÉÉN KEER STEVIG

7. Druk slechts één keer stevig op START/STOP. **Het opschuimen is begonnen wanneer de melkopschuimer eenmaal piept en de knop langzaam knippert.**

#### OPMERKING

Haal de melkkan tijdens het opschuimen niet van de basis. Als u dit wel doet, kan de minigarde losraken en een knarsend geluid maken. Druk altijd op het midden van de START/STOP-knop voordat u de kan optilt. Het opschuimen is gestopt wanneer de knop niet meer knippert.

## UW SAGE® MILK CAFÉ™ GEBRUIKEN



#### WAARSCHUWING

**De oppervlakken van het apparaat zijn heet tijdens en na het gebruik.**

8. Reinig de melkkan en minigarde onmiddellijk na gebruik. Raadpleeg de sectie Onderhoud en reiniging.

#### OPMERKING

Om te voorkomen dat bescherming tegen droogkoken geactiveerd wordt wanneer u meerdere hoeveelheden achter elkaar opschuimt, raden we aan de melkkan ongeveer 5 minuten te laten afkoelen of de melkkan met water te vullen zodat deze sneller afkoelt.

### DE INSTELLING COLD STIR GEBRUIKEN

Met de instelling Cold Stir kunt u melk die al warm of koud is, roeren zonder extra warmte.

Gebruik deze instelling om melk op te schuimen voor koude dranken zoals een ijscappuccino, om siroop of smaakstoffen toe te voegen voor koude chocolademelk of mokka, of oplosbare instantpoeders in melk of water te vermengen.

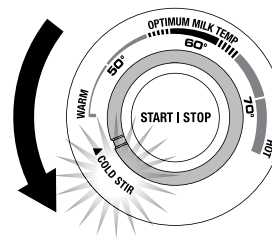

#### OPMERKING

De melkopschuimer is speciaal ontworpen voor het opschuimen van melk en andere zuivelmelkalternatieven en is niet bedoeld voor het opkloppen, indikken of verwarmen van andere voedingsmiddelen zoals olie, eieren, boter, slagroom, soep, jus enz.

De melkopschuimer is niet ontworpen om een grote hoeveelheid droge ingrediënten te mengen of grote stukken voedsel te smelten, zoals stukjes chocolade, gemalen noten, ongemalen specerijen, verse kruiden of ijsblokjes.

### INGREDIËNTEN TOEVOEGEN

Laat de melkopschuimer altijd een paar seconden draaien voordat u de maatbekerdop gebruikt om ingrediënten geleidelijk toe te voegen.

Voeg ingrediënten altijd langzaam en in kleine hoeveelheden toe.

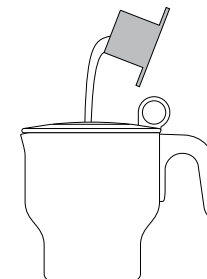

#### OPMERKING

De resultaten van het opschuimen zijn afhankelijk van de gebruikte ingrediënten. Wanneer u bijvoorbeeld dichte ingrediënten zoals dikke siroop, zware poeders of grote vlokken toevoegt, kan dit de hoeveelheid schuim aanzienlijk verminderen.

### VEILIGHEIDSFUNCTIES

#### Bescherming tegen droogkoken en oververhitting

De melkopschuimer gaat automatisch uit als de melkkan oververhit raakt. Dit kan worden veroorzaakt doordat de melkkan leeg is, als het vloeistofniveau onder de MIN-markering ligt of het apparaat meerdere keren achter elkaar is gebruikt. Als dit gebeurt, klinken er 3 piepjes. Haal de stekker uit het stopcontact, wacht ongeveer 5 minuten tot de melkopschuimer is afgekoeld of vul de melkkan met water om deze sneller af te laten koelen.

#### Thermische zekering en overstrombeveiliging

Deze functie beschermt de melkopschuimer in geval van een stroomstoring. Als dit gebeurt, gaat de melkopschuimer automatisch uit en kan deze niet meer opnieuw worden geactiveerd. Stop onmiddellijk met het gebruik, haal de stekker uit het stopcontact en ga naar [www.sageappliances.com](http://www.sageappliances.com) of bel met de klantenservice van Sage.



## ONDERHOUD EN REINIGING VAN UW SAGE® MILK CAFÉ™

Reinig zowel de melkkan als de minigarde elke keer onmiddellijk na gebruik om ophoping van melkresten te voorkomen.

1. Haal voor reiniging de stekker uit het stopcontact.
2. Direct na gebruik zijn de melkkan en de minigarde nog heet, dus til de melkkan voorzichtig van de basis en vul deze met kraanwater. Zodra de melkkan en de minigarde volledig zijn afgekoeld, haalt u de minigarde uit de kan en spoelt u eventuele melkresten af in warm water.
3. Was de melkkan, het deksel, de maatbekerdop en de minigarde in warm zeepsop af, spoel en droog alles goed af. De afdichting van het deksel kan worden verwijderd en afzonderlijk worden afgewassen.
4. Veeg de basis schoon met een zachte, vochtige doek. Droog deze grondig af.

### OPMERKING

Gebruik op geen enkel deel van de melkopschuimer alkalische of schurende schoonmaakmiddelen, staalwol of schuursponsjes, aangezien deze het oppervlak kunnen beschadigen.

### OPMERKING

Dompel de basis nooit onder in water of andere vloeistof. De buitenkant van de kan moet altijd schoon en droog zijn voordat u de kan op de basis plaatst en melkopschuimer gebruikt.

### OPMERKING

De melkkan, het deksel, de maatbekerdop en de minigardes kunnen in de vaatwasser worden gereinigd (alleen in de bovenste lade). Om de levensduur van de minigardes te verlengen, raden wij echter aan om ze met de hand af te wassen.

## PROBLEEMEN OPLOSSEN

PROBLEEM	MOGELIJKE OORZAAK	WAT TE DOEN
<b>Melk schuimt niet</b>	<ul style="list-style-type: none"> <li>• De melk is warm of te warm om te schuimen.</li> </ul>	<ul style="list-style-type: none"> <li>• Gebruik koude, verse (of pas geopende) melk.</li> <li>• Schuim eerder verwarmde melk niet opnieuw op.</li> <li>• Verminder de hoeveelheid melk in de melkkan.</li> <li>• Probeer een andere soort melk. Sommige melksoorten en -merken produceren meer schuim dan andere. We hebben bijvoorbeeld vastgesteld dat sommige soorten sojamelk schuim produceren terwijl andere dat niet doen. Experimenteer met verschillende melkopties en minigardes om het gewenste resultaat te bereiken.</li> <li>• Wanneer u dichte ingrediënten zoals dikke siroop, zware poeders of grote vlokken toevoegt, kan dit de hoeveelheid schuim aanzienlijk verminderen. Dit is normaal.</li> </ul>
<b>Melk wordt niet warm</b>		<ul style="list-style-type: none"> <li>• Zorg ervoor dat de melkkan goed op de basis is geplaatst.</li> <li>• Zorg ervoor dat de melkopschuimer op de juiste manier is geactiveerd. Het opschuimen is begonnen wanneer de melkopschuimer eenmaal piept en de knop langzaam knippert. Als dit niet gebeurt, drukt u nogmaals één keer stevig op START/STOP.</li> <li>• Verhoog de temperatuur door aan de knop START/STOP te draaien.</li> </ul>
<b>Minigarde draait niet of is losgeraakt</b>	<ul style="list-style-type: none"> <li>• De minigarde is niet goed geplaatst.</li> <li>• De minigarde is losgeraakt tijdens gebruik.</li> <li>• Ingrediënten zijn te snel toegevoegd.</li> </ul>	<ol style="list-style-type: none"> <li>1. Stop het apparaat.</li> <li>2. Giet de vloeistof uit de melkkan.</li> <li>3. Zorg dat de minigarde goed in de melkkan is geplaatst. Raadpleeg stap 2 en 3 op pagina 7. Wanneer de minigarde geplaatst is, draait u eraan met uw vingers. De garde moet vrij kunnen draaien. Neem contact op met de klantenservice van Sage® als dit niet het geval is.</li> <li>4. Vul de melkkan opnieuw met vloeistof.</li> <li>5. Begin met opschuimen. Voeg ingrediënten (indien gewenst) langzaam en in kleine hoeveelheden toe wanneer de melk al ronddraait.</li> </ol>
<b>3 piepjes</b>	<ul style="list-style-type: none"> <li>• De melkopschuimer kan oververhit zijn.</li> </ul>	<ol style="list-style-type: none"> <li>1. Haal de stekker uit het stopcontact.</li> <li>2. Giet de vloeistof uit de melkkan. Spoel de melkkan en de minigarde met koud water en droog grondig af.</li> <li>3. Zorg dat de melkopschuimer 5 minuten lang niet is gebruikt. Hierdoor kunnen de interne onderdelen afkoelen.</li> <li>4. Zorg dat de minigarde goed in de melkkan is geplaatst. Raadpleeg stap 2 en 3 op pagina 7. Wanneer de minigarde geplaatst is, draait u eraan met uw vingers. De garde moet vrij kunnen draaien. Neem contact op met de klantenservice van Sage® als dit niet het geval is.</li> <li>5. Begin weer met opschuimen.</li> </ol>

## PROBLEEMEN OPLOSSEN

PROBLEEM	MOGELIJKE OORZAAK	WAT TE DOEN
<b>Zoemend geluid</b>	<ul style="list-style-type: none"> <li>• Dit is normaal. Het is afkomstig van de koelventilator die voorkomt dat de melkopschuimer oververhit raakt.</li> </ul>	<ul style="list-style-type: none"> <li>• U kunt de melkopschuimer blijven gebruiken tenzij de bescherming tegen droogkoken en oververhitting geactiveerd is (in dat geval hoort u 3 piepjes). Volg de bovenstaande instructies.</li> </ul>
<b>Melk is aangebrand</b>	<ul style="list-style-type: none"> <li>• De melk draait niet goed rond.</li> <li>• De melkkan is niet goed schoongemaakt en de melkresten van eerder gebruik raken aangebrand.</li> </ul>	<ul style="list-style-type: none"> <li>• Zorg dat de minigarde goed in de melkkan is geplaatst. Raadpleeg stap 2 en 3 op pagina 7. Wanneer de minigarde geplaatst is, draait u eraan met uw vingers. De garde moet vrij kunnen draaien. Neem contact op met de klantenservice van Sage® als dit niet het geval is.</li> <li>• Zorg ervoor dat de melkkan elke keer na gebruik grondig wordt gereinigd, ook wanneer de kan meerdere keren achter elkaar wordt gebruikt.</li> </ul>
<b>Ingrediënten smelten niet</b>	<ul style="list-style-type: none"> <li>• De ingrediënten zijn toegevoegd voordat de melk is opgewarmd.</li> <li>• De ingrediënten zijn te groot.</li> </ul>	<ul style="list-style-type: none"> <li>• Laat de melkopschuimer altijd een paar seconden draaien voordat u de maatbekerdop gebruikt om ingrediënten geleidelijk toe te voegen.</li> <li>• Zorg ervoor dat de ingrediënten klein genoeg zijn.</li> </ul>
<b>Melk is te koud/warm</b>		<ul style="list-style-type: none"> <li>• Pas de temperatuur aan uw persoonlijke voorkeur aan.</li> <li>• Vul de melkkan altijd tot een niveau tussen de MIN- en MAX-markeringen.</li> </ul>
<b>Knarsend geluid</b>	<ul style="list-style-type: none"> <li>• De minigarde is niet goed geplaatst.</li> <li>• De minigarde is losgeraakt tijdens gebruik.</li> <li>• De melkkan is tijdens het opschuimen van de basis gehaald.</li> </ul>	<ul style="list-style-type: none"> <li>• Zorg dat de minigarde goed in de melkkan is geplaatst. Raadpleeg stap 2 en 3 op pagina 7. Wanneer de minigarde geplaatst is, draait u eraan met uw vingers. De garde moet vrij kunnen draaien. Neem contact op met de klantenservice van Sage® als dit niet het geval is.</li> <li>• Door de melkkan tijdens gebruik op te tillen kan de minigarde losraken. Stop het apparaat. Plaats de minigarde opnieuw voordat u het opschuimen hervat.</li> </ul>
<b>Noodstop</b>		<ul style="list-style-type: none"> <li>• U kunt het apparaat altijd stoppen door op het midden van de START/STOP-knop te drukken. Het opschuimen is gestopt wanneer de knop niet meer knippert.</li> </ul>

## OPMERKINGEN

OPMERKINGEN

OPMERKINGEN

DEU

AUT

Sage Appliances GmbH  
Campus Fichtenhain 48, 47807 Krefeld, Deutschland

Deutschland: +49 (0)8005053104

Österreich: +43 (0)800 80 2551

GBR

IRE

BRG Appliances Limited  
Unit 3.2, Power Road Studios, 114 Power Road, London, W4 5PY

Freephone (UK Landline): +44 (0)808 178 1650

Mobile Calls (National Rate): 0333 0142 970

BEL

Belgium

+32 (0)800 54 155

LUX

Luxembourg

+352 (0)800 880 72

CHE

Switzerland

+41 (0)800 009 933

# Sage®

[www.sageappliances.com](http://www.sageappliances.com)

Registered in Germany No. HRB 81309 (AG Düsseldorf).

Registered in England & Wales No. 8223512.

- Aufgrund kontinuierlicher Produktverbesserungen kann das auf dieser Verpackung dargestellte Produkt leicht vom tatsächlichen Produkt abweichen.
  - Due to continued product improvement, the products illustrated or photographed in this document may vary slightly from the actual product.
  - En raison de son amélioration continue, le produit représenté sur cet emballage peut différer légèrement du produit réel.
- A causa del continuo miglioramento dei prodotti, il prodotto illustrato su questa confezione può variare leggermente rispetto al prodotto reale.
- Vanwege voortdurende productverbetering kunnen de producten die in dit document worden geïllustreerd of gefotografeerd enigszins afwijken van het daadwerkelijke product.

Copyright BRG Appliances 2018.

**BMF600 C18**